

moduace.com.ar

CATÁLOGO

Góndolas, Checkouts y Exhibidores



Equipamiento y accesorios para minimercados, autoservicios y supermercados.

 **MODUACE**
EQUIPAMIENTOS COMERCIALES

ÍNDICE

4 - 5	La Empresa
6 - 7	Valores y Clientes
8 - 35	Góndolas
36 - 53	Checkouts
54 - 61	Carros y Canastos
62 - 71	Lockers y Exhibidores
72 - 81	Accesorios Góndolas
82 - 87	Accesorios Checkouts

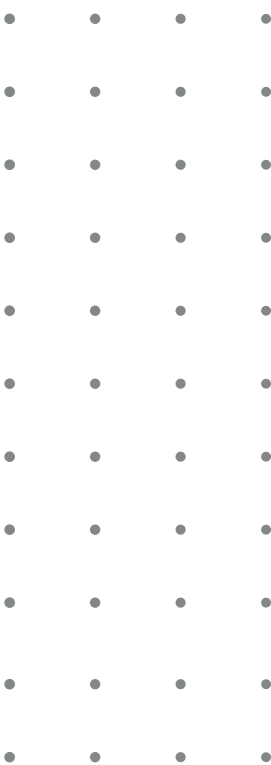



Desde hace 50 años equipando comercios en todo el país.



SOMOS UNA EMPRESA ARGENTINA QUE PROVEE A LA INDUSTRIA COMERCIAL DE TODO EL EQUIPAMIENTO NECESARIO PARA SU SALÓN DE VENTAS. DISEÑAMOS GÓNDOLAS, EXHIBIDORES, CHECKOUTS Y TODO TIPO DE ACCESORIOS PARA EXHIBIR PRODUCTOS. SOMOS UNO DE LOS MAYORES PROVEEDORES DE TIENDAS COMO: SUPERMERCADOS; PERFUMERÍAS; REGALERÍAS; JUGUETERÍAS; MINIMERCADOS; PINTURERÍAS; CASAS DE ELECTRODOMÉSTICOS; VERDULERÍAS; ENTRE OTROS.

NUESTRA EMPRESA

Somos uno de los mayores proveedores de tiendas como: supermercados; perfumerías; regalerías; jugueterías; minimercados; pinturerías; casas de electrodomésticos; verdulerías; entre otros. Exportamos diseño y calidad a todos los países limítrofes.

Hoy, con la empresa en manos de la segunda y tercera generación, continuamos apostando a la calidad reconocida de nuestros productos, pero con una fuerte apuesta al diseño y desarrollo que marcan tendencia en la industria.

NUESTRA HISTORIA

Comenzamos las actividades en los años '70, fabricando estanterías de ángulo ranurado y equipamiento integral para locales comerciales, en un mercado creciente que demandaba principalmente estanterías metálicas. Siempre atentos a los nuevos usos y trabajando con tecnología de avanzada, incorporamos con los años en nuestro porfolio de productos, todo lo necesario para equipar un comercio, cualquiera sea su rubro y tamaño.

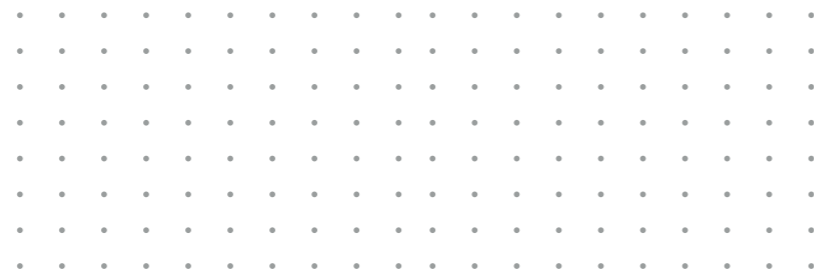



NUESTROS VALORES



Calidad Garantizada

Todos los productos fabricados pasan por rigurosos controles de calidad hasta la entrega final. Esto permite una mayor competitividad en el mercado y garantiza la excelencia del producto final.



Tiempos de Producción

Nuestro sistema de producción continua, nos permite contar con tiempos de respuesta breves ante cualquier circunstancia de cambios o adelantos por parte del cliente.



Distribución y Logística

Nuestras entregas se realizan siempre en los términos pactados debido a que nuestra planta industrial se encuentra en un lugar estratégico.



I+D

La incorporación de equipamiento moderno nos permite agilizar procesos y desarrollar nuevos productos.



Versatilidad

En MODUACE diseñamos y desarrollamos productos para equipamiento comercial de todos los rubros.



Asesoramiento

Asesoramos a nuestros clientes de manera personalizada y creamos productos totalmente adaptados a su necesidad.

NUESTROS CLIENTES

TOLEDO

ROYAL CANIN
Conocimiento y Respeto

DIQ

STIHL

Johnson & Johnson

Pampero

cúspide

GOTO

COOPERATIVA OBRERA

Mondelēz
International

cencosud

MOLINOS

Carrefour

blaišten
cencosud

Walmart

GÓNDOLAS

- Mega 25
- Bodega Pro
- Bodega
- Huerta
- Trigo
- Rack
- Rack Stock
- Paint
- Pet Shops
- Perfumería
- Wire
- Tecno
- Bazar



Góndola Mega 25

LA GÓNDOLA EXHIBIDORA MÁS VERSÁTIL Y RESISTENTE DEL MERCADO, CONJUGA UNA GRAN CAPACIDAD DE CARGA CON UN ESTILO RACIONAL Y UNA ESTÉTICA MINIMALISTA.



Central,
puntera &
mural



Sistema
Paso 25



Versátil



Fácil
limpieza



Central



Puntera



Mural

Componentes

Detalle	(mm)
Parante	1200 - 1400 - 1600 - 1750 - 2000 - 2200 - 2400 - 3000
Base	250 - 350 - 450 - 530 - 600 - 700
Guía	1200 - 1400 - 1600 - 1750 - 2000 - 2200 - 2400 - 3000
Rienda superior	550 - 750 - 900 - 1100 - 1200
Rienda inferior	550 - 750 - 900 - 1100 - 1200
Fondo	550 - 750 - 900 - 1100 - 1200
Ménsula	250 - 350 - 450 - 530 - 600 - 700
Estante	250 - 350 - 450 - 530 - 600 - 700
Porta precio	550 - 750 - 900 - 1100 - 1200

Detalles

- Acabado Epoxi termocontraíble
- Columna con regulador anticorrosivo
- Estantes reforzados
- Fondos intermedios de acero estampado
- Columnas con nivel regulable con Sistema Paso 25®
- Ménsula de acero espesor 2,30 mm
- Estantes con porta precio de PVC color a elección
- Zócalo frontal extraíble
- Color disponible: Blanco
- Rubro sugerido: mini, super e hipermercados
- Configuraciones disponibles: Central / Puntera / Mural

Góndola Bodega Pro

LA GÓNDOLA BODEGA PRO LLEGÓ PARA ELEVARE EL NIVEL DE EXHIBICIÓN DEL SECTOR VINOS DE LOS COMERCIOS. CON UN NUEVO DISEÑO Y PRESTACIONES, ESTE EXCELENTE PRODUCTO LLEGÓ PARA MARCAR TENDENCIA. DISEÑADO ESPECIALMENTE PARA CONTENER DE TODOS LOS TAMAÑOS, LOGRANDO EXHIBIR ESTE PRODUCTO DE UNA MANERA ÚNICA.



Central,
puntera &
mural



Sistema
Paso 25



Estantes
reforzados



Fácil
limpieza

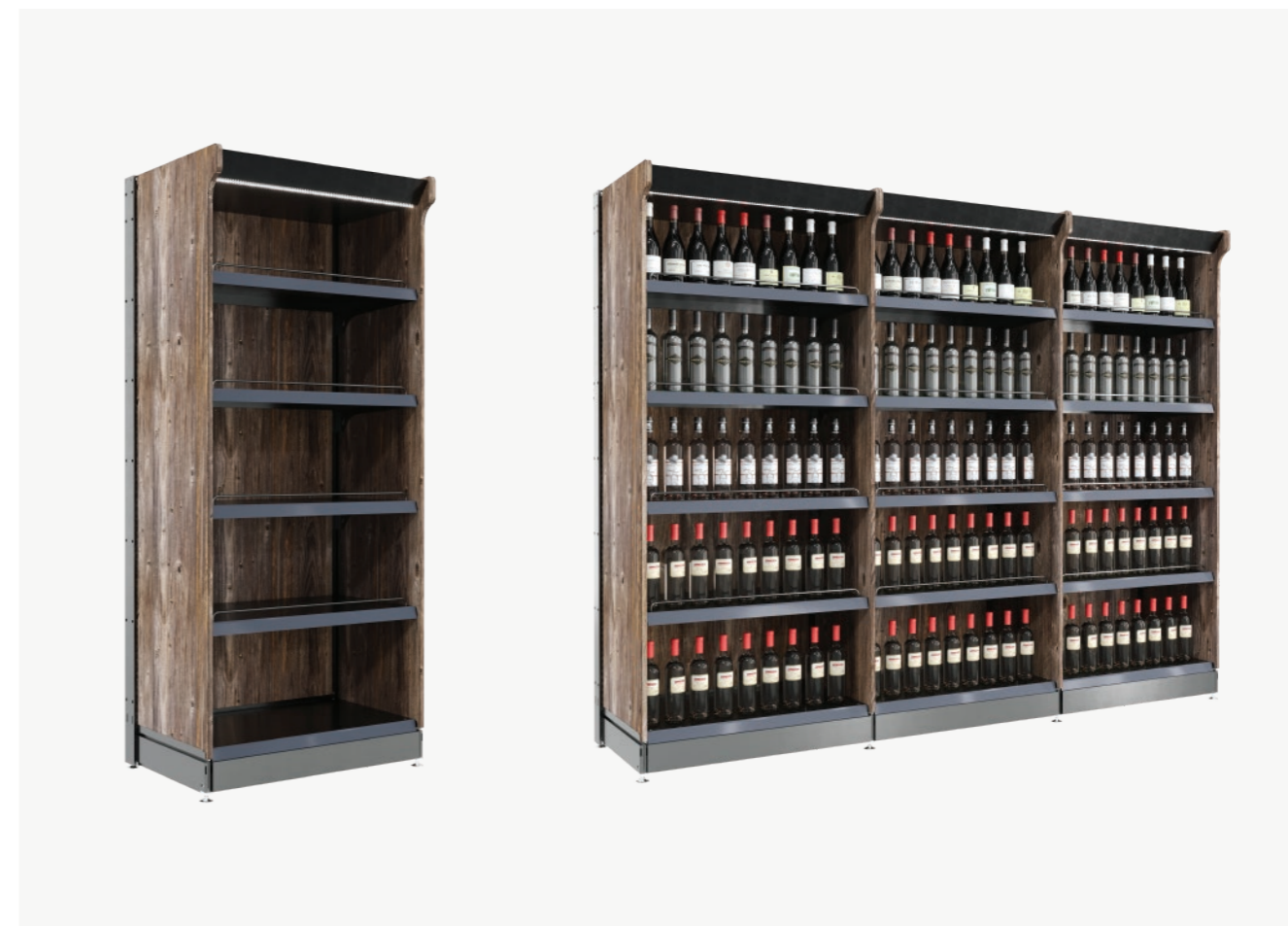

Diseñada para contener botellas de todos los tamaños.

Componentes

Detalle	(mm)
Parante	1200 - 1400 - 1600 - 1750 - 2000 - 2200 - 2400
Base	350 - 450 - 530
Guía	1200 - 1400 - 1600 - 1750 - 2000 - 2200 - 2400
Rienda superior	750 - 900 - 1100 - 1200
Rienda inferior	750 - 900 - 1100 - 1200
Ménsula	350 - 450 - 530
Estante	350 - 450 - 530
Porta precio	750 - 900 - 1100 - 1200
Zócalo	750 - 900 - 1100 - 1200
Techo c/iluminación	750 - 900 - 1100 - 1200

Detalles

- Medidas 220 de altura, 90 ó 120 de largo y 53 de profundidad
- Mayor capacidad de Carga (permite alojar cajas de vinos de 6 botellas)
- Parantes especiales que permite intercambiar los paneles de cierre
- Acabado Epoxi termocontraíble
- Columna con regulador anticorrosivo
- Estantes reforzados
- Columnas con nivel regulable de "Paso 25"
- Ménsula de acero espesor 2,30 mm
- Estantes con porta precio de PVC color a elección y baranda anti-caídas
- Zócalo frontal extraíble
- Fondo intermedio en madera Nebraska
- Color disponible: Negro
- Techo recto c/iluminación LED y marquesina
- Panel lateral de cierre en madera
- Rubro sugerido: sector vinos y bebidas, comercios vinotecas
- Configuraciones disponibles: Mural



Góndola Bodega

DESTAQUE SUS VINOS EN UN ESPACIO CON PERSONALIDAD, CON TODO EL CARÁCTER DE UNA VINOTECA. LA GÓNDOLA BODEGA ES UN PRODUCTO DE MODUACE DISEÑADO ESPECIALMENTE PARA CONTENER BOTELLAS DE TODOS LOS TAMAÑOS Y LOGRAR EXHIBIR ESTE PRODUCTO DE UNA MANERA ESPECIAL.



Central,
puntera &
mural



Sistema
Paso 25



Estantes
reforzados



Techo recto
c/ iluminación
led



Diseñada para contener botellas de todos los tamaños.

Componentes

Detalle	(mm)
Parante	1200 - 1400 - 1600 - 1750 - 2000 - 2200 - 2400
Base	350 - 450 - 530
Guía	1200 - 1400 - 1600 - 1750 - 2000 - 2200 - 2400
Rienda superior	750 - 900 - 1100 - 1200
Rienda inferior	750 - 900 - 1100 - 1200
Ménsula	350 - 450 - 530
Estante	350 - 450 - 530
Porta precio	750 - 900 - 1100 - 1200
Zócalo	750 - 900 - 1100 - 1200
Techo c/iluminación	750 - 900 - 1100 - 1200

Detalles

- Acabado Epoxi termocontraíble
- Columna con regulador anticorrosivo
- Estantes reforzados
- Columnas con nivel regulable de Sistema Paso 25®
- Ménsula de acero espesor 2,30 mm
- Estantes con porta precio de PVC color a elección
- Zócalo frontal extraíble
- Fondo intermedio en madera Nebraska
- Color disponible: Negro
- Techo recto c/iluminación LED y marquesina
- Panel lateral de cierre en madera
- Rubro sugerido: Sector vinos y bebidas, comercios vinotecas
- Configuraciones disponibles: Mural / Central / Puntera

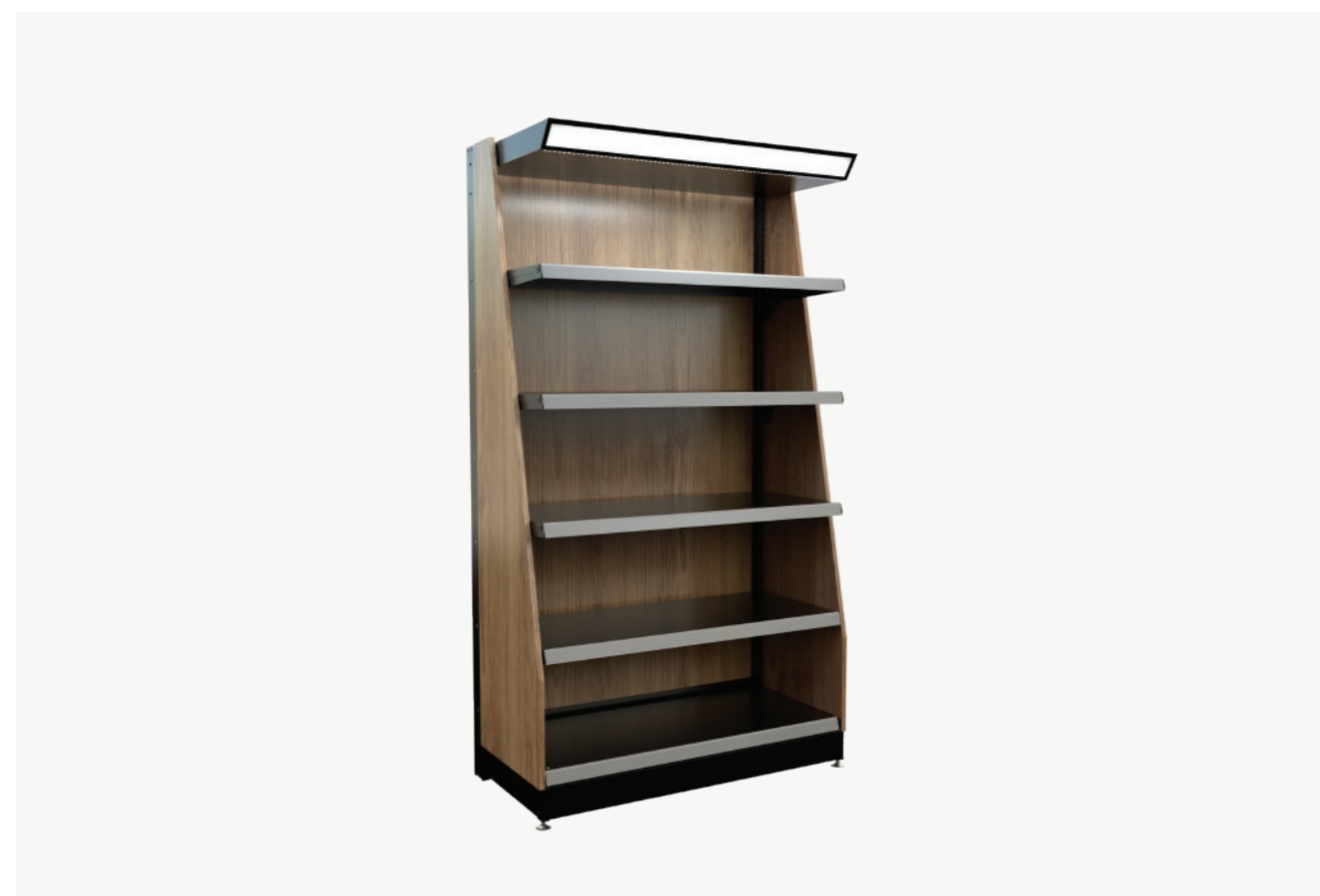

Góndola Huerta

PERSONALIZA EL SECTOR VERDULERÍA DE TU COMERCIO CON LA GÓNDOLA HUERTA GENERANDO UN ESPACIO EXCLUSIVO. ESPECIALMENTE DISEÑADA PARA EXHIBIR Y MANTENER LAS FRUTAS Y VEGETALES SIEMPRE FRESCOS Y ATRACTIVOS.



Central, puntera & mural



Sistema Paso 25



Estantes inclinados



Fácil limpieza



Exhibí tus frutas y verduras de forma atractiva.

Componentes

Detalle	(mm)
Parante	2000 - 2200
Base	450 - 530
Guía	2000 - 2200
Rienda superior	900 - 1100 - 1200
Rienda inferior	900 - 1100 - 1200
Fondo	900 - 1100 - 1200
Estante	450 - 530
Porta precio	900 - 1100 - 1200
Zócalo	900 - 1100 - 1200
Canastos	530
Techo c/ iluminación	900 - 1100 - 1200

Detalles

- Acabado Epoxi termocontraíble
- Columna con regulador anticorrosivo
- Columnas con nivel regulable con Sistema Paso 25®
- Ménsula de acero espesor 2,30 mm
- Estantes con porta precio de PVC color a elección
- Zócalo frontal extraíble
- Canastos Metálicos c/ revestimiento en PVC
- Color disponible: Blanco y verde
- Techo inclinado c/ iluminación y soporte p/ espejo y led
- Rubro sugerido: Autoservicios, minimercados, supermercados y verdulerías
- Configuraciones disponibles: Mural / Central / Puntera



Góndola Trigo

ESTE PRODUCTO DESARROLLADO PARA EL SECTOR PANIFICADOS CUENTA CON UN DISEÑO DE ESTRUCTURA METÁLICA Y ESTANTES CON TERMINACIÓN DE PVC EN FORMA DE CANASTOS CONTENEDORES QUE LE OTORGAN UN MARCO CÁLIDO Y FAVORECEN LA VISUALIZACIÓN DE LA MERCADERÍA.



Central,
puntera &
mural



25 Sistema
Paso 25



Estantes
inclinados



Fácil
limpieza



Diseñada para favorecer la visualización de la mercadería.

Componentes

Detalle	(mm)
Parante	2000 - 2200
Base	530
Guía	2000 - 2200
Rienda superior	900 - 1100 - 1200
Rienda inferior	900 - 1100 - 1200
Fondo	900 - 1100 - 1200
Estante	530
Porta precio	900 - 1100 - 1200
Zócalo	900 - 1100 - 1200
Canastos	530

Detalles

- Acabado Epoxi termocontraíble
- Columna con regulador anticorrosivo
- Estantes reforzados
- Fondos intermedios de acero estampado
- Columnas con nivel regulable de Paso 25
- Ménsula de acero espesor 2,30 mm
- Estantes con porta precio de PVC color a elección
- Zócalo frontal extraíble
- Canastos Metálicos c/ revestimiento en PVC
- Color disponible: Blanco y verde
- Rubro sugerido: panadería, panificados
- Configuraciones disponibles: Mural / Central / Puntera

Góndola Rack

GÓNDOLA EXTRA REFORZADA. SU GRAN RESISTENCIA PERMITE UNA ELEVADÍSIMA DENSIDAD DE ALMACENAMIENTO Y EXHIBICIÓN.



Central,
puntera &
mural



Sistema
Paso 25



Estantes
extra
reforzados



Acabado
epoxi termo-
contraíble

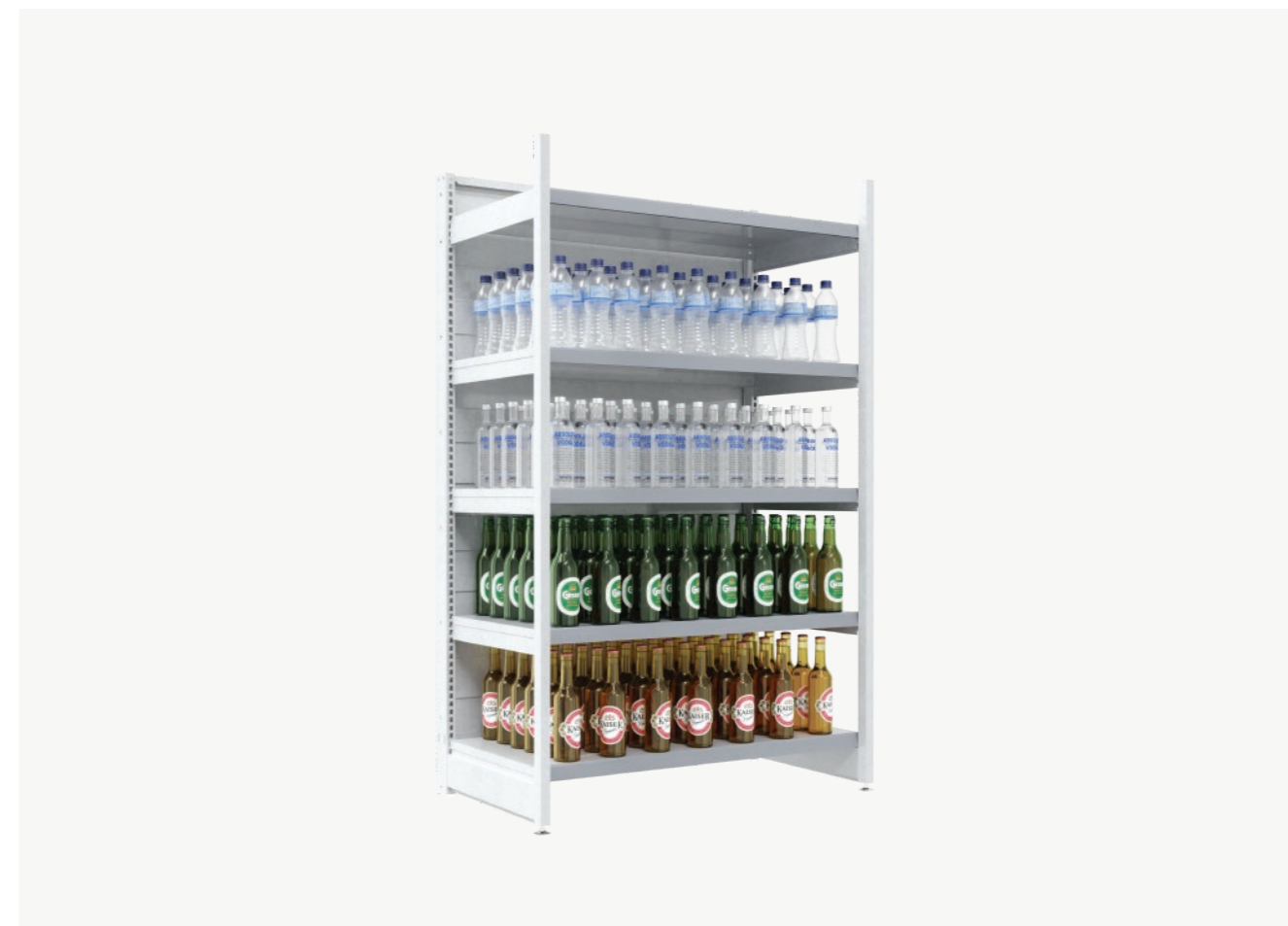
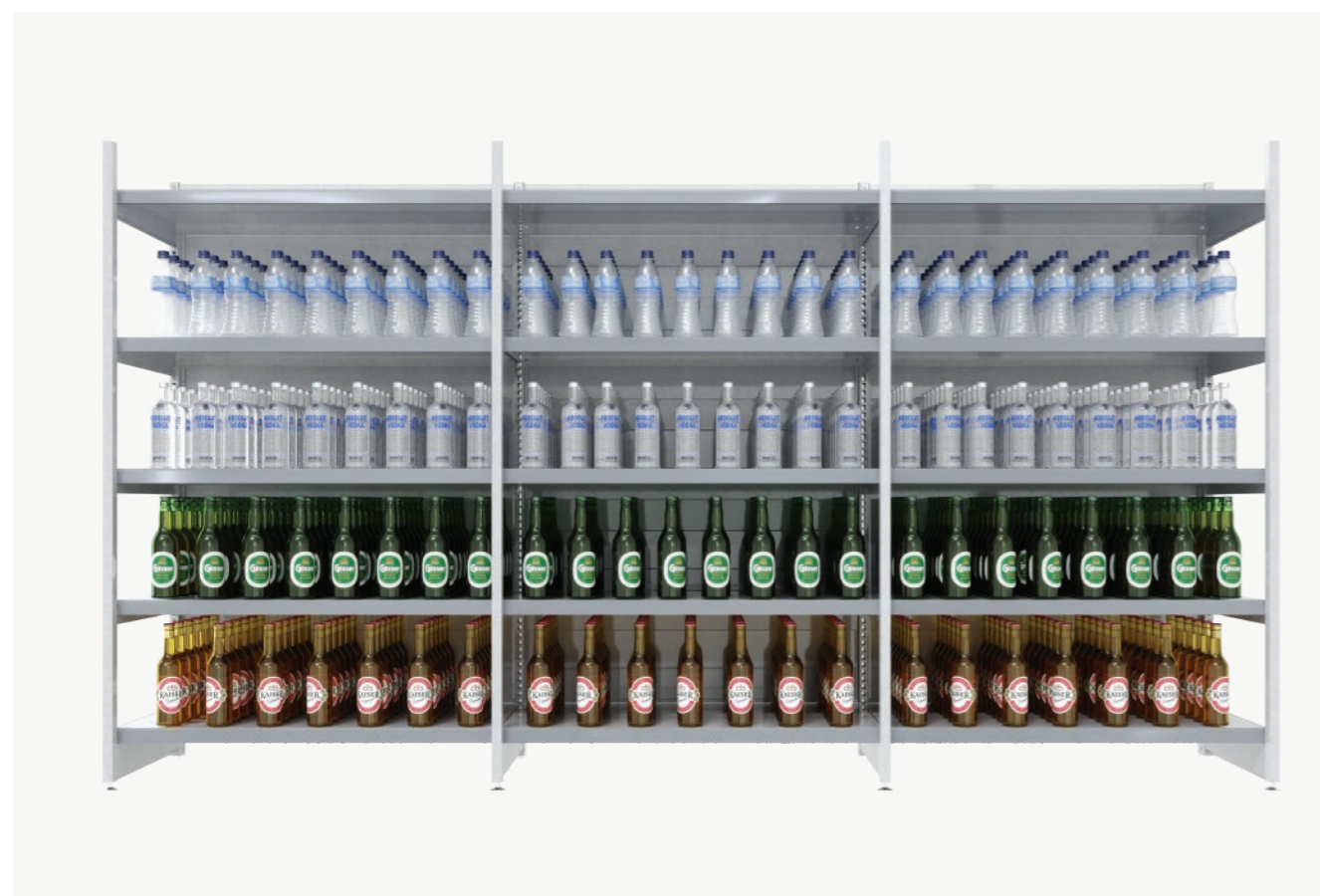

Alta resistencia, recomendado para sector bebidas,
ferreterías, pinturerías.

Componentes

Detalle	(mm)
Parante	2000 - 2200 - 2400 - 3000
Base	450 - 530 - 600 - 700
Guía	2000 - 2200 - 2400 - 3000
Rienda superior	900 - 1100 - 1200
Rienda inferior	900 - 1100 - 1200
Fondo	900 - 1100 - 1200
Ménsula Rack	450 - 530 - 600 - 700
Estante	450 - 530 - 600 - 700
Porta precio	900 - 1100 - 1200

Detalles

- Acabado Epoxi termocontraíble
- Estantes reforzados
- Fondos intermedios de acero estampado
- Ménsula de acero espesor 2,30 mm
- Estantes con porta precio de PVC color a elección
- Pórtico con base regulable
- Pórtico con regulación Sistema Paso 25®
- Color disponible: blanco - negro
- Rubro sugerido: autoservicios sector bebidas, ferreterías, pinturerías
- Configuraciones disponibles: Mural / Central / Puntera

Rack Stock

ALMACENÁ O EXHIBÍ TU MERCADERÍA EN ESTE RACK, IDEAL PARA COMERCIOS O DEPÓSITOS MAYORISTAS, CON PRODUCTOS MUY PESADOS O VOLUMINOSOS. SIRVE TANTO PARA PRODUCTOS PALLETIZADOS, ASÍ COMO TAMBIÉN, PARA PRODUCTOS FRACCIONADOS.



Porta precio para Rack

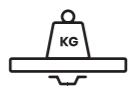

Tablas reforzadas



Versátil



Acabado epoxi termocontraíble



Su estructura de gran resistencia permite una mejor optimización del espacio de venta.

Componentes

Detalle	(mm)
Pórtico	2000 x 1000 – 2200 x 1000 – 2400 x 1000 – 3000 x 1000 2000 x 800 – 2200 x 800 – 2400 x 800 – 3000 x 800
Tabla metálica	800 – 1000
Larguero	2400 – 2000 – 1200

Detalles

- Acabado Epoxi termocontraíble.
- Tablas metálicas de 1 mm
- Pórticos Reforzados.
- Capacidad de carga: 2400 Kg por nivel.
- Color disponible: Blanco.
- Rubro sugerido: Supermercados, mayoristas, logísticas, depósitos, sector vinos y bebidas, pinturerías, hipermercados.
- Largueros regulables en altura.

Góndola Paint

LA GÓNDOLA EXHIBIDORA IDEAL PARA PINTURERÍAS Y FERRETERÍAS INDUSTRIALES, MUY VERSÁTIL Y RESISTENTE. POSEE UNA GRAN CAPACIDAD DE CARGA CON UN ESTILO RACIONAL Y UNA ESTÉTICA MINIMALISTA DONDE COBRAN PROTAGONISMO LOS PRODUCTOS EXHIBIDOS.



Central,
puntera &
mural



Sistema
Paso 25



Fácil
limpieza



Acabado
epoxi termo-
contraíble

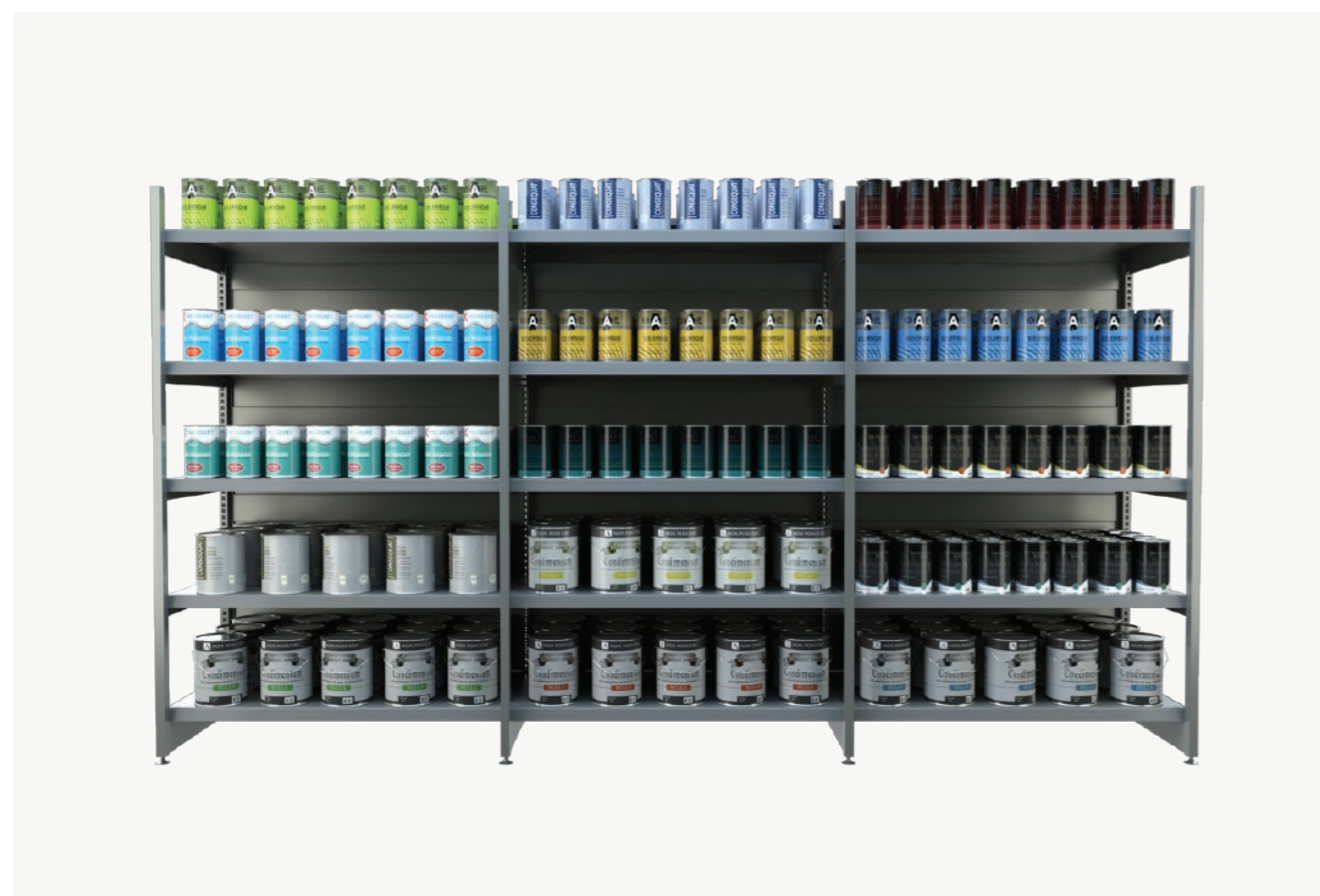

Central



Puntera



Mural

Componentes

Detalle	(mm)
Parante	1200 - 1400 - 1600 - 1750 - 2000 - 2200 - 2400 - 3000
Base	350 - 450 - 530 - 600 - 700
Guía	1200 - 1400 - 1600 - 1750 - 2000 - 2200 - 2400 - 3000
Rienda superior	750 - 900 - 1100 - 1200
Rienda inferior	750 - 900 - 1100 - 1200
Fondo	750 - 900 - 1100 - 1200
Ménsula	350 - 450 - 530 - 600 - 700
Estante	350 - 450 - 530 - 600 - 700
Porta precio	750 - 900 - 1100 - 1200

Detalles

- Acabado Epoxi termocontraíble.
- Columna con regulador anticorrosivo.
- Estantes reforzados.
- Fondos intermedios de acero estampado.
- Ménsula de acero espesor 2,30 mm.
- Estantes con porta precio de PVC color a elección.
- Color disponible: Blanco / Gris Aluminio.
- Rubro sugerido: Pinturerías, ferreterías, industrial.
- Configuraciones disponibles: Mural / Central / Puntera / Góndola Rack.
- Pórtico Reforzados.
- Pórtico con regulación Sistema Paso 25®.

Góndola Pet Shops

NUESTRO SISTEMA DE GÓNDOLAS PARA PET SHOPS ESTÁ CONFORMADO POR DISTINTOS MÓDULOS, LAS CUALES PERMITEN UNA GRAN VERSATILIDAD A LA HORA DE ACOPIAR Y EXHIBIR LA MERCADERÍA EN VETERINARIAS, PET SHOPS O SECTOR MASCOTAS DE SUPERMERCADOS E HIPERMERCADOS.



Variedad
de módulos



Sistema
Paso 25



Fácil
limpieza



Acabado
epoxi termo-
contraíble

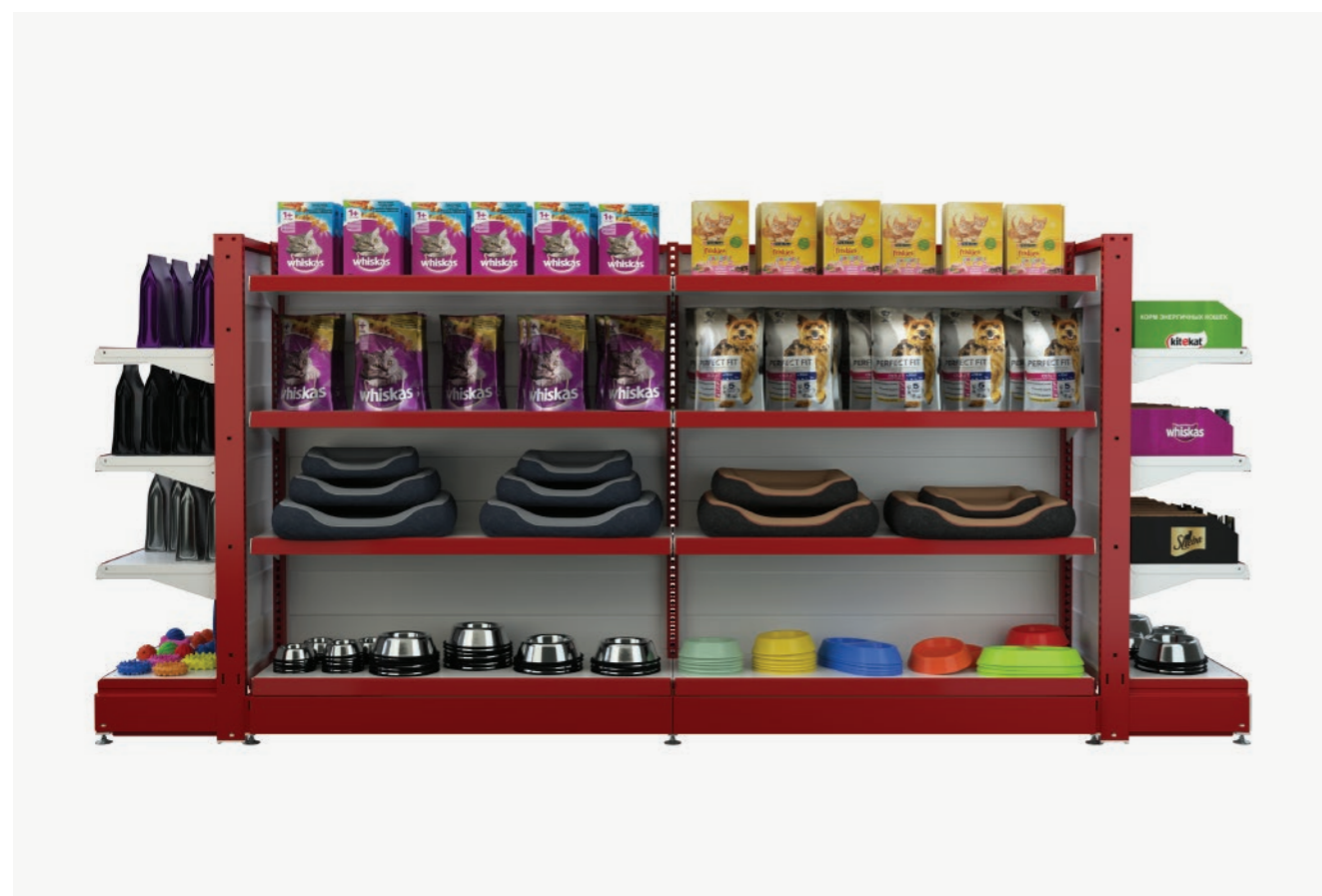

Su sistema modular permite una gran versatilidad al momento de acopiar y exhibir la mercadería.

Componentes

Detalle	(mm)
Parante	1200 - 1400 - 1600 - 1750 - 2000 - 2200 - 2400 - 3000
Base	350 - 450 - 530 - 600 - 700
Guía	1200 - 1400 - 1600 - 1750 - 2000 - 2200 - 2400 - 3000
Rienda Superior	750 - 900 - 1100 - 1200
Rienda Inferior	750 - 900 - 1100 - 1200
Fondo	750 - 900 - 1100 - 1200
Ménsula	350 - 450 - 530 - 600 - 700
Estante	350 - 450 - 530 - 600 - 700
Porta Precio	750 - 900 - 1100 - 1200

Detalles

- Acabado Epoxi termocontraíble
- Columna con regulador anticorrosivo
- Estantes reforzados
- Fondos intermedios de acero estampado
- Columnas con nivel regulable con Sistema Paso 25®
- Ménsula de acero espesor 2,30 mm
- Estantes con porta precio de PVC color a elección
- Color disponible: BLANCO
- Rubro sugerido: Petshop, Veterinarias, Supermercados e Hipermercados
- Configuraciones disponibles: Mural / Central / Puntera / Rack Stock

Góndola Perfumería

NUESTRA GÓNDOLA DE PERFUMERÍA LÍNEA BEAUTY ESTÁ PENSADA DE MANERA ESPECÍFICA PARA PERFUMERÍAS, FARMACIAS Y ESPACIOS QUE QUIERAN EXHIBIR PRODUCTOS COMO PERFUMES, DESODORANTES, CREMAS Y LA GRAN VARIEDAD DE PRODUCTOS DE COSMÉTICA Y CUIDADO PERSONAL.



Acabado
epoxi termo-
contraíble



25 Mural, central
& puntera



Sistema
Paso 25



Fácil
Limpieza

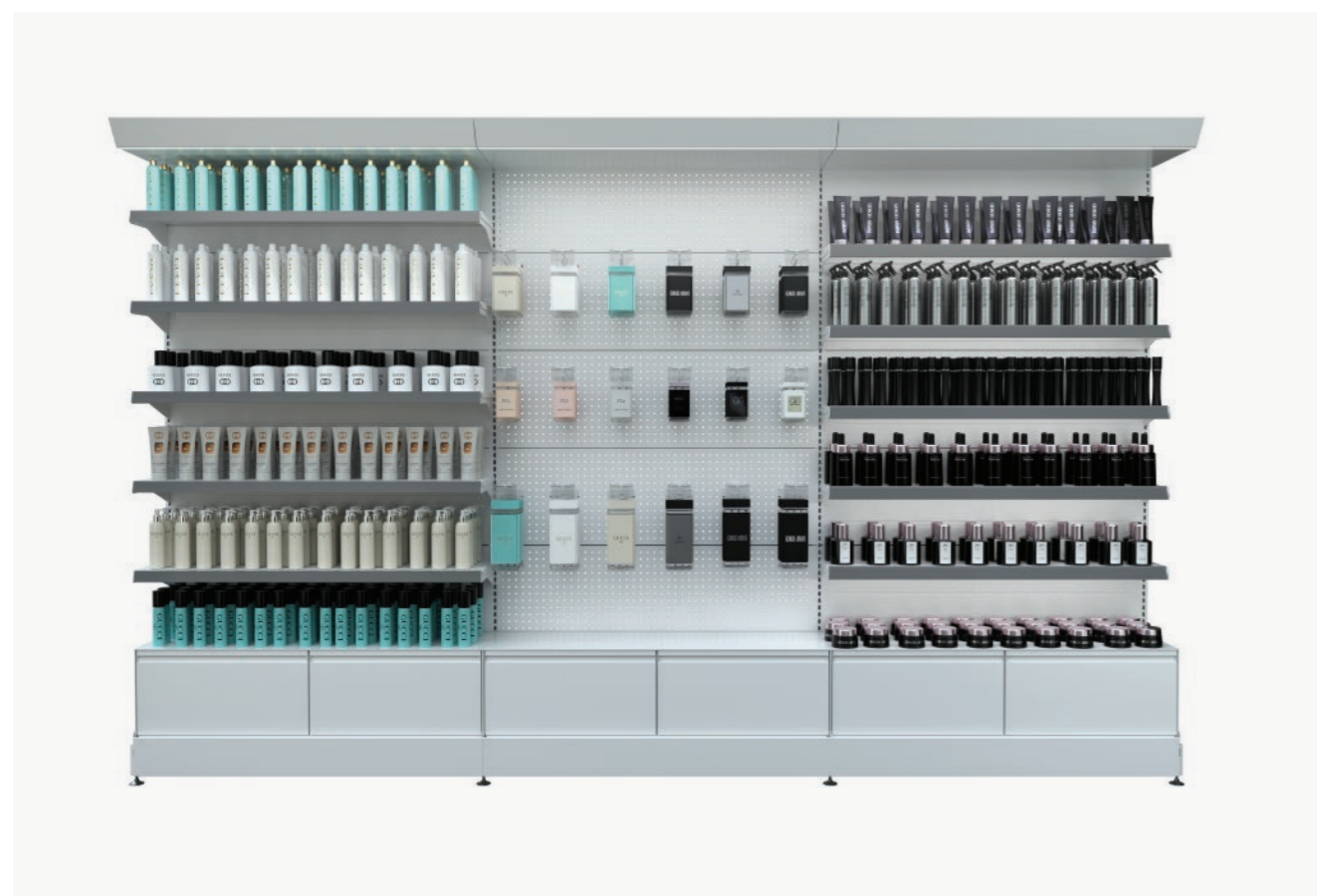

La góndola de base de la línea Beauty se desprende de la ya conocida góndola mega 25, se adapta al mercado de farmacias y autoservicios.

Componentes

Detalle	(mm)
Parante	1250 - 1400 - 1600 - 1750 - 2000 - 2200 - 2400 - 3000
Base	250 - 350 - 450
Guía	1250 - 1400 - 1600 - 1750 - 2000 - 2200 - 2400 - 3000
Rienda superior	550 - 750 - 900 - 1100 - 1200
Rienda inferior	550 - 750 - 900 - 1100 - 1200
Fondo	550 - 750 - 900 - 1100 - 1200
Ménsula	250 - 350 - 450
Estante	250 - 350 - 450
Porta precio	550 - 750 - 900 - 1100 - 1200

Detalles

- Acabado Epoxi termo contraíble
- Columna con regulador anticorrosivo
- Estantes reforzados
- Fondos intermedios de acero estampado
- Columnas con nivel regulable con Sistema Paso 25®
- Ménsula de acero espesor 2,30 mm
- Estantes con porta precio de PVC color a elección
- Color disponible: BLANCO/ NEGRO
- Rubro sugerido: PERFUMERIAS - FARMACIAS - sector
- Configuraciones disponibles: Mural / Central / Puntera

Góndola Wire

DISEÑO CON ESTRUCTURA VIRTUAL DE ALAMBRE QUE PROVOCA UN EFECTO INVISIBLE PARA DAR MÁXIMO PROTAGONISMO A LOS PRODUCTOS.



Central, puntera & mural

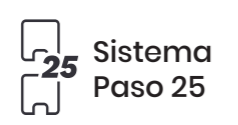

Sistema Paso 25



Fácil limpieza

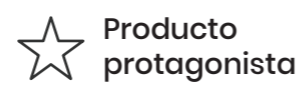

Producto protagonista



La protagonista del exhibidor no es la estructura, sino los productos, permitiendo una altísima visibilidad de la mercadería.

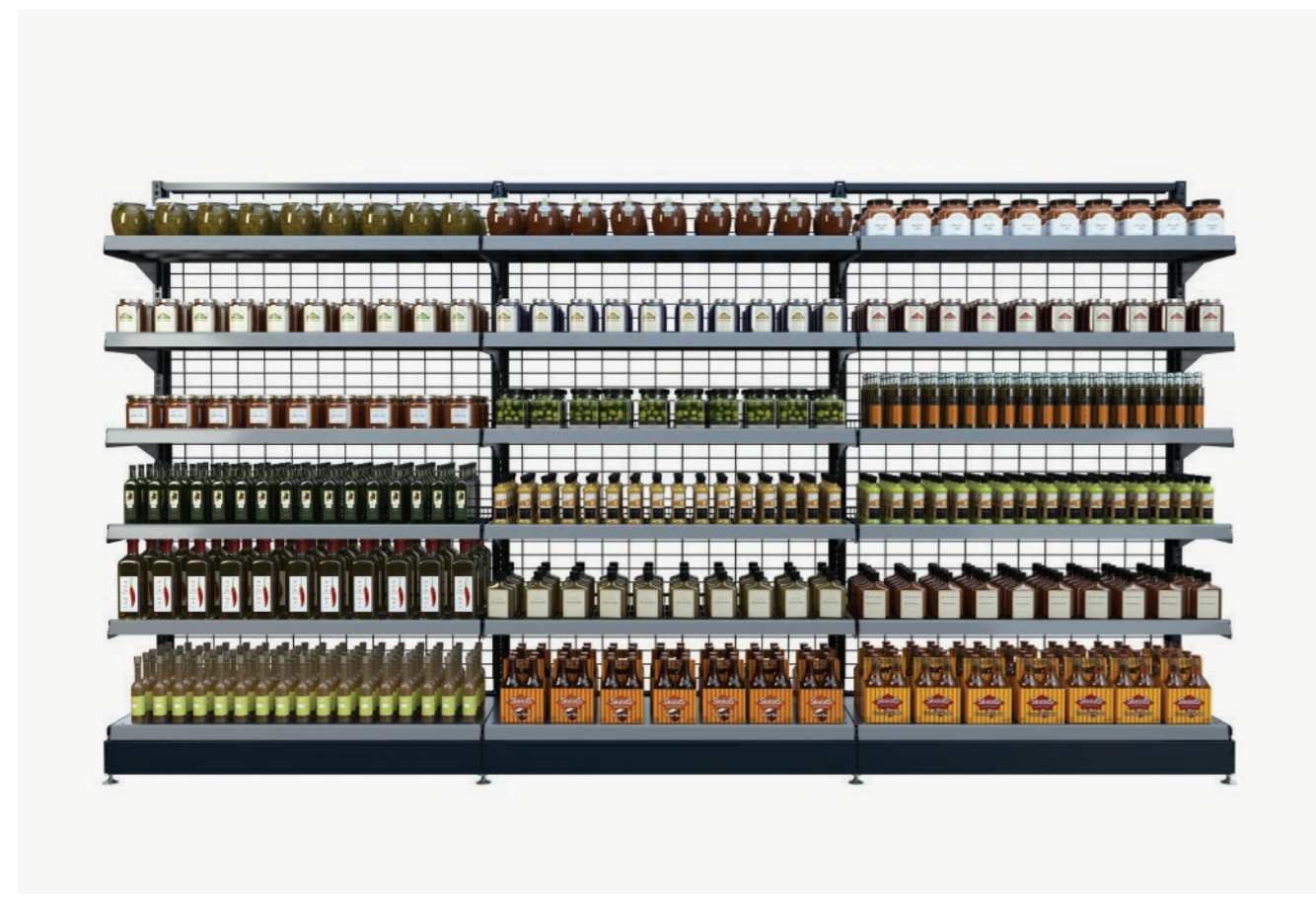

Componentes

Detalle	(mm)
Parante	1250 - 1400 - 1600 - 1750 - 2000
Base	350 - 450 - 530
Guía	1250 - 1400 - 1600 - 1750 - 2000
Rienda superior	750 - 900 - 1100 - 1200
Rienda inferior	750 - 900 - 1100 - 1200
Fondo de grilla	750 - 900 - 1100 - 1200
Estante	350 - 530 - 450
Porta precio	750 - 900 - 1100 - 1200
Ménsula	350 - 530 - 450
Zócalo	750 - 900 - 1100 - 1200

Detalles

- Canasto de alambre reforzado c/ división
- Formato europeo
- Estantes parrilla
- Fondo de reja
- Estantes reforzados
- Terminación con pintura martillada
- Rubro sugerido: autoservicios, minimercados, supermercados, vinotecas y dietéticas.
- Configuraciones disponibles: Mural / Central / Puntera

Góndola Tecno

UN ESPACIO DE DESTAQUE PARA TECNOLOGÍA Y LÍNEA BLANCA CON INFINITAS COMBINACIONES. LA GÓNDOLA TECNO ES SIN DUDA EL PRODUCTO MÁS MODERNO Y ROBUSTO DE SU CATEGORÍA EN EL MERCADO.



Central,
puntera &
mural



25 Sistema
Paso 25



Techo recto c/
iluminación
Led



Acabado
epoxi termo-
contraíble



Su diseño permite unir cada módulo generando espacios atractivos.



Componentes

Detalle	(mm)
Parante	1200 - 1400 - 1600 - 1750 - 2000 - 2200 - 2400 - 3000
Base	450 - 530 - 600 - 700
Rienda superior	900 - 1100 - 1200
Rienda inferior	900 - 1100 - 1200
Ménsula	450 - 530 - 600 - 700
Estante	450 - 530 - 600 - 700
Porta precio	900 - 1100 - 1200
Zócalo	900 - 1100 - 1200
Canastos	530
Techo c/ iluminación	900 - 1100 - 1200
Fondo c/ Toma 220v	900 - 1100 - 1200

Detalles

- Acabado Epoxi termocontraíble
- Columna con regulador anticorrosivo
- Estantes reforzados
- Columnas con nivel regulable de "Paso 25"
- Ménsula de acero espesor 2,30 mm
- Estantes con porta precio de PVC color a elección
- Zócalo frontal extraíble
- Techo recto con iluminación led y marquesina
- Fondo intermedio en chapa con tomas 220 V.
- Color disponible: Gris
- Rubro sugerido: Tiendas de electrodomésticos, casas de audio, sector tecnología de grandes supermercados
- Configuraciones disponibles: Mural / Central / Puntera

Góndola Bazar

DISEÑO CON PERSONALIDAD Y VERSATILIDAD, PARA PODER ADAPTARSE A LA MÁS AMPLIA VARIEDAD DE RUBROS DE COMERCIOS DE BAZAR, REGALERÍA Y AFINES.



Central,
puntera &
mural



25 Sistema
Paso 25



Versátil



Fácil
limpieza



Versatilidad ideal para de comercios de bazar, regalería y afines.

Componentes

Detalle	(mm)
Parante	1200 - 1400 - 1600 - 1750 - 2000 - 2200
Base	350 - 450 - 530 - 600
Guía	1200 - 1400 - 1600 - 1750 - 2000 - 2200
Rienda superior	750 - 900 - 1100 - 1200
Rienda inferior	750 - 900 - 1100 - 1200
Ménsula	350 - 1150 - 530 - 600
Estante	350 - 1150 - 530 - 600
Zócalo	750 - 900 - 1100 - 1200
Techo c/ iluminación	900 - 1100 - 1200
Fondo c/ iluminación	750 - 900 - 1100 - 1200

Detalles

- Acabado Epoxi termocontraíble
- Columna con regulador anticorrosivo
- Fondos intermedios de acero estampado
- Columnas con nivel regulable con Sistema Paso 25®
- Ménsula de acero espesor 2,30 mm
- Estantes con porta precio de PVC color a elección
- Zócalo frontal extraíble
- Color disponible: Blanco / gris
- Techo recto con iluminación LED y marquesina
- Fondo intermedio en madera ranurada
- Rubro sugerido: Bazar, jugueterías
- Configuraciones disponibles: Mural / Central / Puntera

CHECKOUTS

- Colibrí
- R-Evo Recto
- Mini Express
- Maxi
- MTC Evo
- EDV
- Express Mask
- Lego



Nuevo

Checkout Solho 1.0

ES UN MODELO ADAPTADO AL NUEVO FORMATO EN LOS RETAILS DEL MUNDO, AHORRANDO TIEMPO AL USUARIO AL FINAL DE SU EXPERIENCIA

Fácil limpieza

Forma ergonómica

Compacto

Espacio reducido

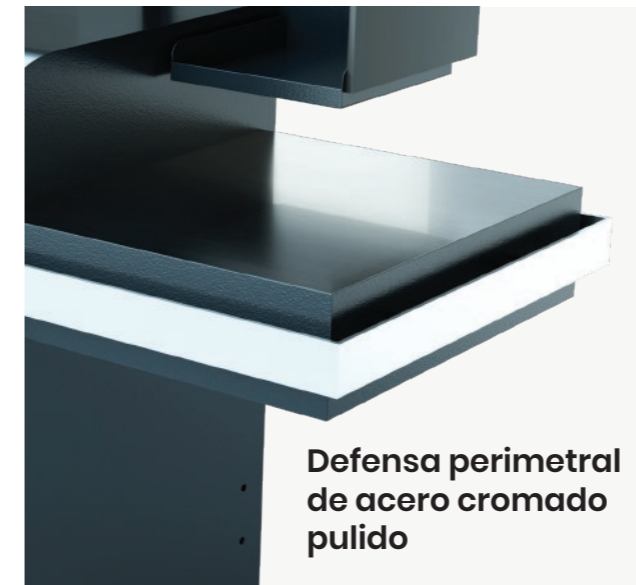
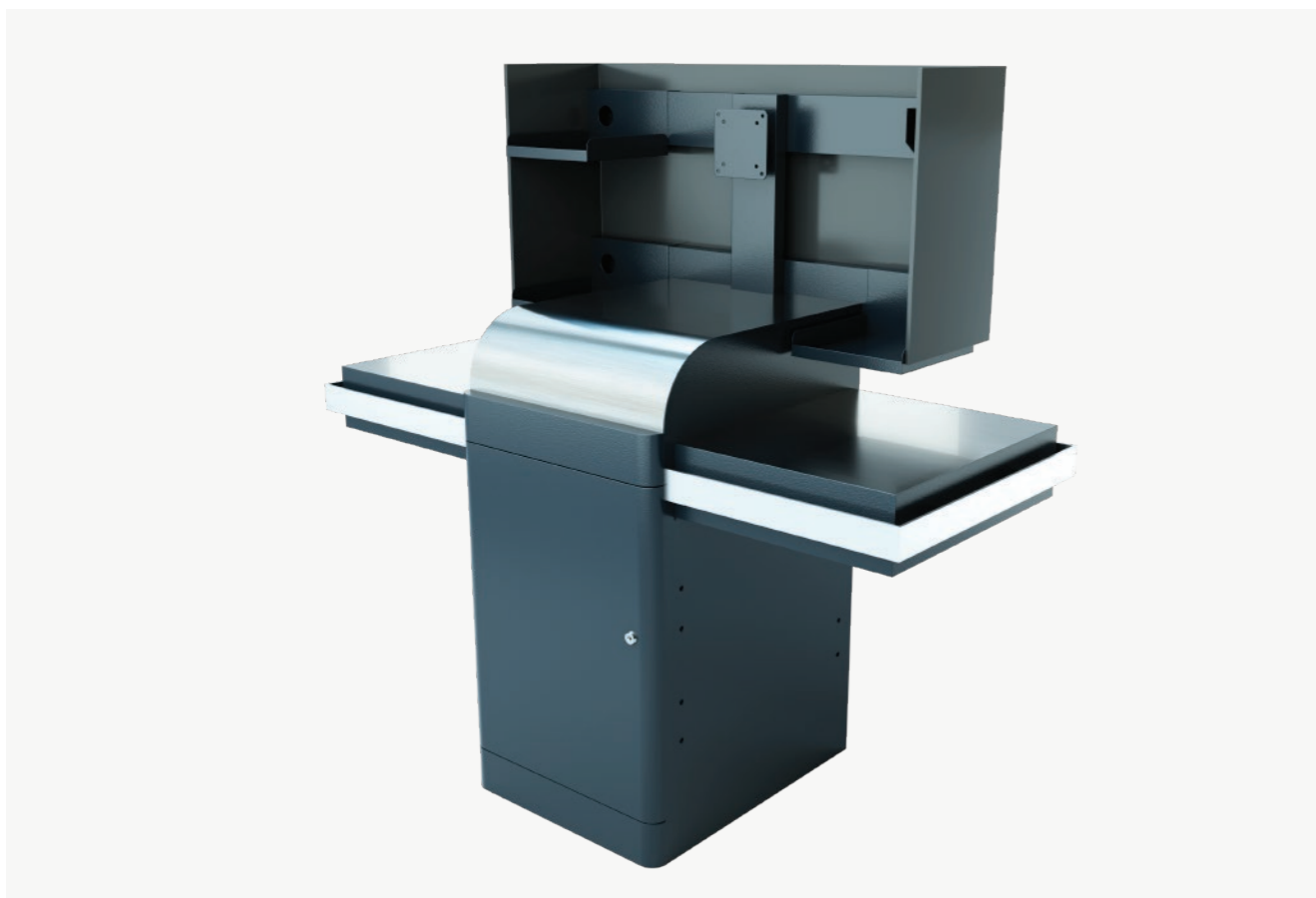

Defensa perimetral de acero cromado pulido

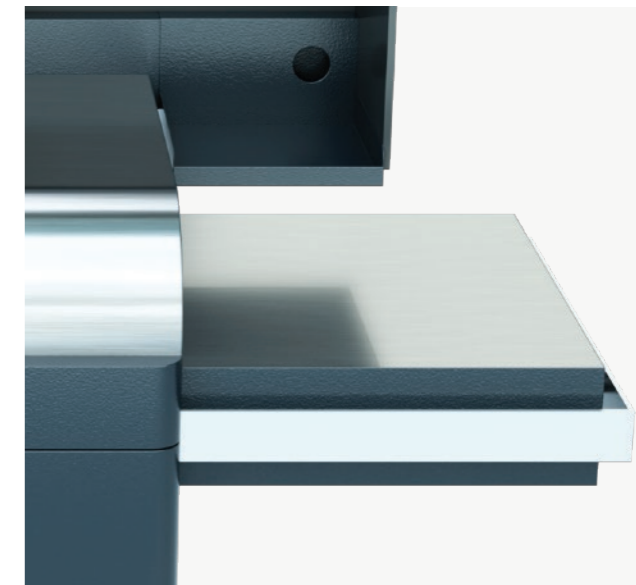

Cobertor trasero con crílico



Frente con puerta trasera para acceso a conexiones

Componentes

Detalle	(mm)
Ancho	970
Largo	1300/1600/1980
Alto	850

Detalles

- Mesa central operativa con diseño ergonómico recubierta en acero inoxidable calidad AISI 304 SM
- Cobertor trasero construido en acrílico 10MM
- Columna central con soporte para equipamiento
- Bandejas laterales de acero inoxidable calidad AISI 304 SM
- Defensa perimetral de acero cromado pulido
- Frente con puerta para acceso a conexiones
- Tipo de retail sugeridos: Hipermercados y supermercados
- Colores a elección

Checkout Colibrí

ERGONOMÍA Y FUNCIONALIDAD HACE DE COLIBRÍ EL MODELO DE CHECKOUT MÁS ELEGIDO POR NUESTROS CLIENTES PARA LA LÍNEA DE CAJAS DE SUS COMERCIOS.

Fácil limpieza

Forma ergonómica

Drenaje de líquidos

Perímetro con ABS



Mesada ergonómica de melamina con pasa cable



Puntera reforzada



Buche con estante interno



Zócalo perimetral anticorrosivo

El más elegido para la línea de cajas en comercios.

Componentes

Detalle	(mm)
Ancho	970
Largo	1950 / 2100
Alto	850

Detalles

- Mesada ergonómica de melamina con pasacable
- Puntera frontal de alto impacto en ABS
- Bucle con estante interno
- Bandeja receptora de acero inoxidable AISI430
- Zócalo perimetral anticorrosivo
- Esquineros en ABS
- Perfiles perimetrales de PVC
- Orificio de drenaje para derrames de líquidos
- Rubro sugerido: supermercados, minimercados, autoservicios
- Colores: a elección

Checkout R Evo Recto

SISTEMA DE CAJA COMPACTO ESPECIALMENTE DISEÑADO PARA ESPACIOS REDUCIDOS. OPTIMIZA EL ESPACIO SIN PERDER DE FOCO LA ERGONOMÍA DEL OPERADOR.



Fácil
limpieza



Forma
ergonómica



Espacio
reducido

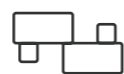

Tándem



Mesada ergonómica
de melamina con
pasacable



Puntera frontal
de alto impacto
en ABS



Zócalo perimetral
anticorrosivo



Perfiles
perimetrales
de PVC



Ideal par espacios reducidos.

Componentes

Detalle	(mm)
Ancho	970
Largo	850
Alto	1300 / 1600 / 1980

Detalles

- Mesada ergonómica de melamina con pasacable
- Puntera frontal de alto impacto en ABS
- Bucle con estante interno
- Bandeja receptora de acero inoxidable AISI430
- Zócalo perimetral anticorrosivo
- Esquineros en ABS
- Perfiles perimetrales de PVC
- Orificio de drenaje para derrames de líquidos
- Terminación en color pintura epoxi
- Rubro sugerido: supermercados, minimercados, autoservicios
- Colores: a elección

Checkout Mini Express

EL CHECKOUT MÁS COMPACTO Y ECONÓMICO DE NUESTRO CATÁLOGO.



Fácil limpieza



Compacto



Drenaje de líquidos



Perímetro con ABS



Esquineros ABS



Zócalo PVC de protección

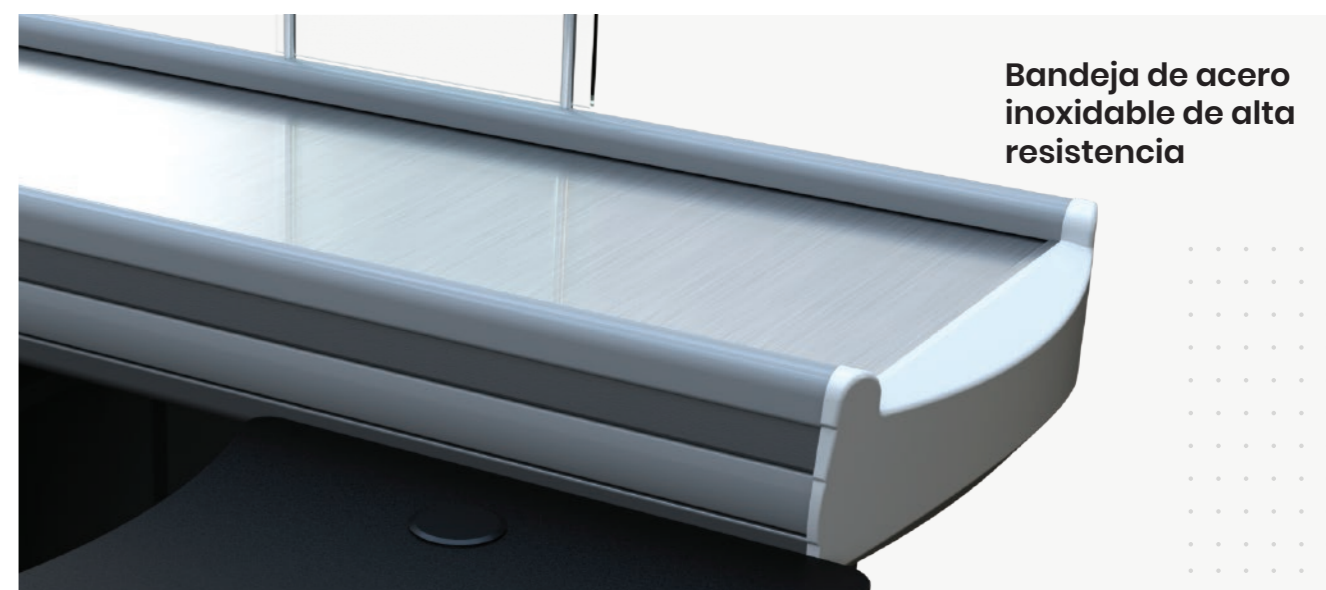

Bandeja de acero inoxidable de alta resistencia

Compacto y económico.

Componentes

Detalle	(mm)
Ancho	1300
Largo	850
Alto	940

Detalles

- Tamaño 1,30 m largo
- Zócalo PVC de protección
- Esquineros ABS
- Bandeja de acero inoxidable de alta resistencia
- Estantes interiores para guardado
- Diseño ergonómico
- Posibilidad de cinta mecanizada motorizada

Checkout Maxi

EL CHECKOUT MÁS GRANDE EN SU CATEGORÍA CREADO ESPECIALMENTE PARA EL MERCADO DE COMERCIOS MAYORISTAS.



Fácil
limpieza



Extra
grande



Drenaje
de líquidos



Perímetro
con ABS

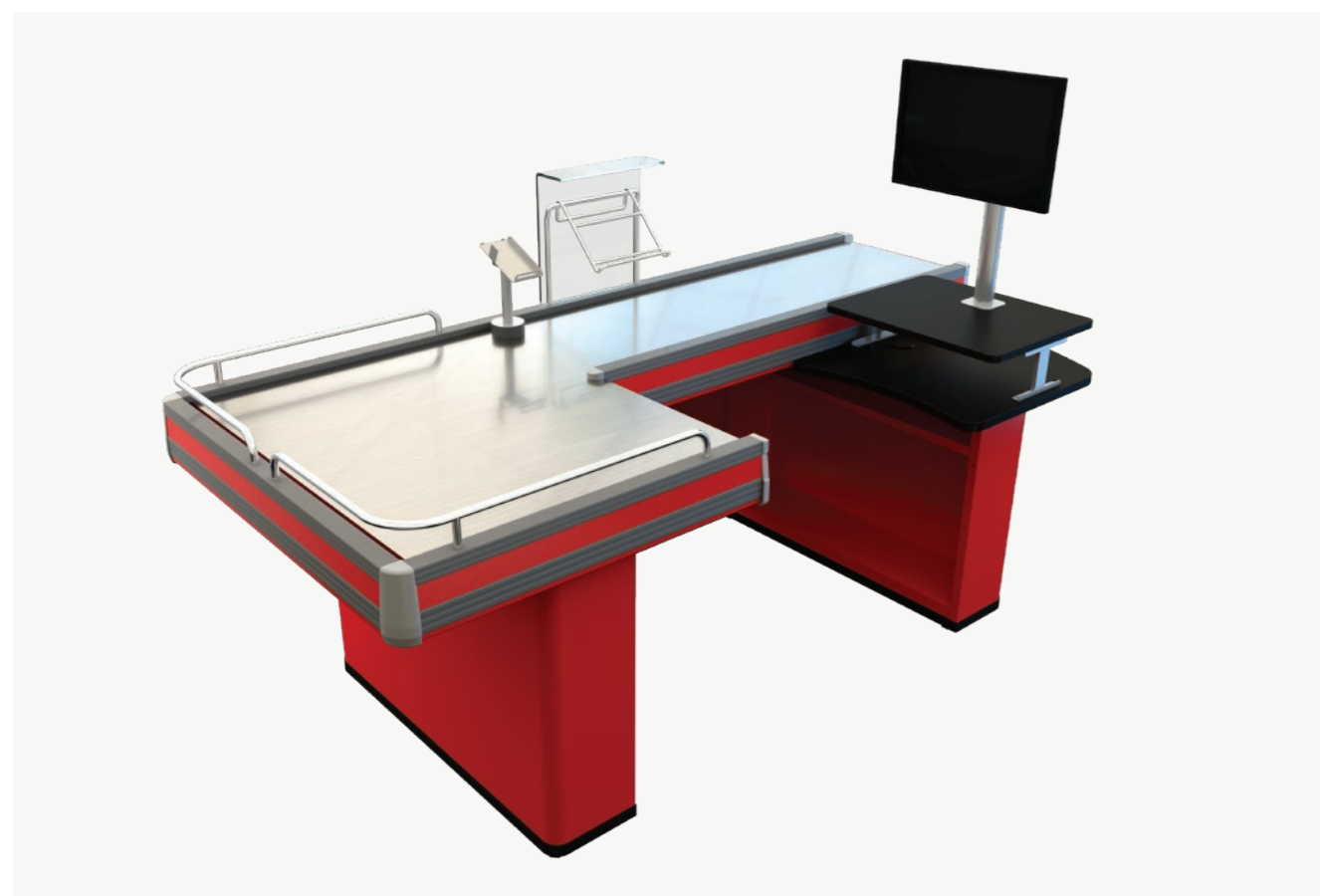

Mesada
ergonómica
y barrera

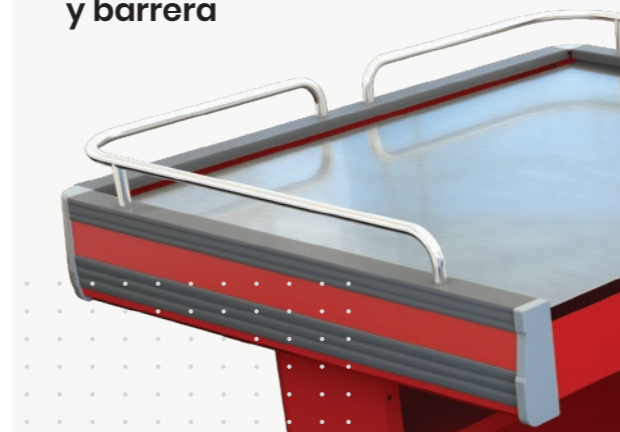

Protector de
scanner con atril
para teclado



Perfiles perimetrales
de PVC



Zócalo perimetral
anticorrosivo

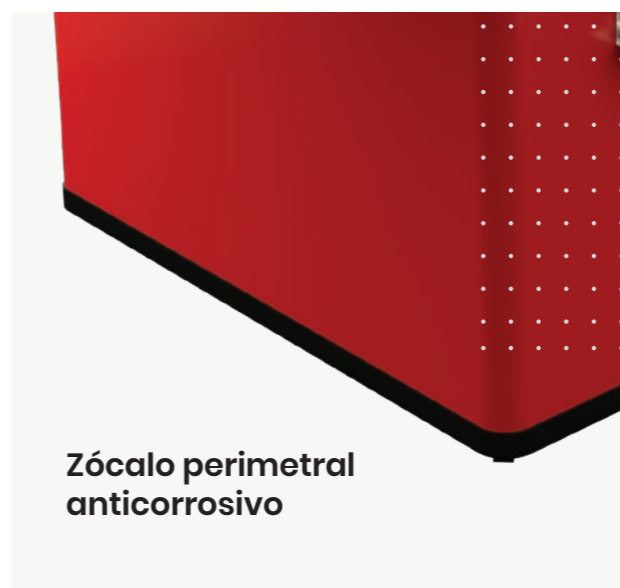

Creado especialmente para el mercado de comercios mayoristas.

Componentes

Detalle	(mm)
Ancho	1050
Largo	2400
Alto	850

Detalles

- Posibilidad de Riñón con superficie recta o inclinada
- Deslizadora de productos en acero de alta resistencia
- Amplia gama de colores para personalizarlo
- Mesada ergonómica y barrera
- Esquinero ABS
- Protector de scanner con atril para teclado
- Estantes interiores
- Doble refuerzo PVC en laterales
- Materiales: Acero, PVC, ABS, Acero inoxidable, melamina, acrílico
- Rubro sugerido: Hipermercados, mayoristas
- Colores: A elección

Checkout MTC Evo

DISEÑO DE GRAN PORTE CON SISTEMA MECANIZADO (CINTA TRANSPORTADORA).



Fácil
limpieza

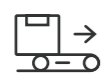

Cinta
transportadora



Drenaje
de líquidos



Perímetro
con ABS



Deslizadora de
productos en acero
de alta resistencia



Protector de
scanner con atril
para teclado



Estantes
interiores



Doble refuerzo
PVC en laterales

Con sistema mecanizado.

Componentes

Detalle	(mm)
Ancho	1050
Largo	2400
Alto	850

Detalles

- Posibilidad de Riñón con superficie recta o inclinada
- Deslizadora de productos en acero de alta resistencia
- Amplia gama de colores para personalizarlo
- Mesada ergonómica y barrera
- Esquinero ABS
- Protector de scanner con atril para teclado
- Estantes interiores
- Doble refuerzo PVC en laterales
- Rubro sugerido: hipermarcados, supermercados mayoristas y grandes comercios
- Colores: A elección

Checkout EDV

ESTA CAJA SE CARACTERIZA POR SER LA MÁS COMPLETA
DISEÑADA PARA ESPACIOS REDUCIDOS.



Fácil
limpieza



Forma
ergonómica



Barandal
retenedor



Espacios
reducidos



Mesada ergonómica
de melamina con
pasa cable



Compuerta interna
para CPU



Exhibidor frontal
de mercadería
con porta precio



Ideal para espacios reducidos.

Componentes

Detalle	(mm)
Ancho	1130
Alto	940
Profundidad	690

Detalles

- Mesada ergonómica de melamina con pasa cable
- Compuerta interna para CPU
- Estructura reforzada con dos estantes y gaveta tesorera
- Laterales sup. de mercadería en acero inoxidable AISI 430
- Barandal retenedor lateral
- Zócalo perimetral anticorrosivo
- Protección frontal de PVC
- Tamaño reducido, 1,30 m de largo
- Centro ciego (contenedor de caja)
- Base regulable
- Exhibidor frontal de mercadería con porta precio
- Rubro sugerido: supermercados, minimercados, autoservicios
- Colores a elección

Checkout Express Mask

LÍNEA DE CAJA COMPACTA CON UN DISEÑO EXCLUSIVO CON FRENTES EXHIBIDOR COMPLETO PARA PRODUCTOS DE IMPULSO.



Fácil
limpieza



Diseño
exclusivo

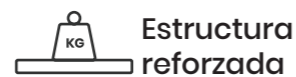

Estructura
reforzada



Espacios
reducidos



Estructura reforzada
con estante interno



Mesada
ergonómica
de melamina

Caja compacta con un diseño exclusivo.

Componentes

Detalle	(mm)
Ancho	1040
Alto	1000
Profundidad	670

Detalles

- Mesada ergonómica de melamina con pasa cable
- Estructura reforzada con estante interno
- Zócalo perimetral anticorrosivo
- Rubro sugerido: minimercados, autoservicios
- Colores: a elección

Checkout Lego

EL CLÁSICO MOSTRADOR MODULAR MÁS VERSÁTIL Y VIGENTE. CON UN DISEÑO EFECTIVO, SÓLIDO Y ESENCIAL, PERMITE INTEGRARSE CON FACILIDAD A CUALQUIER TIPO DE COMERCIO.



Fácil
limpieza



Versátil

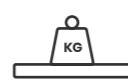

Estantes
reforzada



Terminación
con pintura
epoxi



Esquinero
conforme
semi-circular



Estantes interiores
reforzados y
regulables en altura

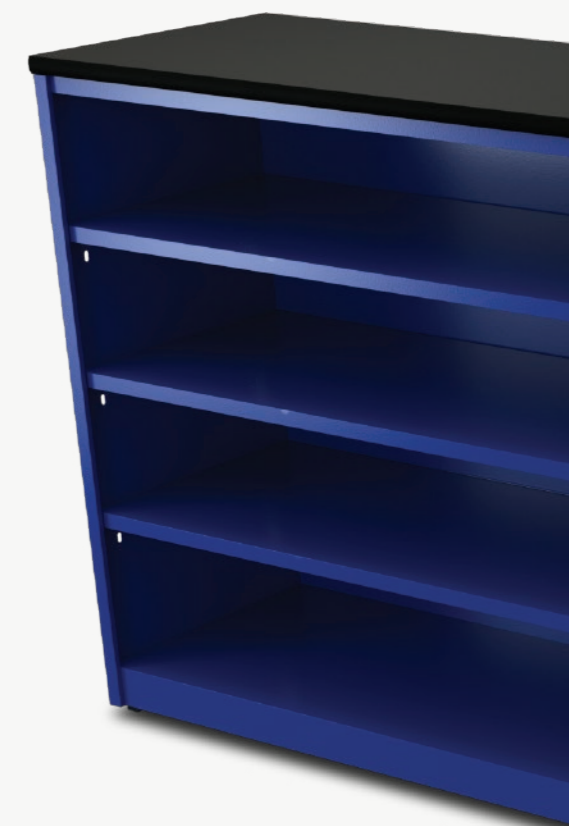

Mostrador modular, versátil y vigente.

Componentes

Detalle	(mm)
Ancho	700 / 1000
Alto	1000
Profundidad	490

Detalles

- Módulos compatibles de fácil acople
- Estantes interiores reforzados y regulables en altura
- Esquinero conforme semi-circular
- Variedad de colores
- Terminación con pintura epoxi
- Mesada de melanina
- Compatible con Checkout Mask de misma medida
- Regatones inferiores de PVC inyectado
- Rubro sugerido: sector clientes de supermercados, comercios de todo tipo
- Colores: a elección

CARROS Y CANASTOS

- Carro MODUACE
- Cesta con ruedas Bond 4
- Canasto de mano



Carros y Canastos

Carro MODUACE

EQUIPE SU NEGOCIO CON LOS CARROS DE SUPERMERCADO MÁS RESISTENTES DEL MERCADO. DISEÑADOS BAJO LOS MÁS ALTOS ESTÁNDARES DE CALIDAD, CON UNA TERMINACIÓN ÚNICA, BRILLANTE Y ULTRA RESISTENTE AL USO INTENSIVO COMERCIAL.

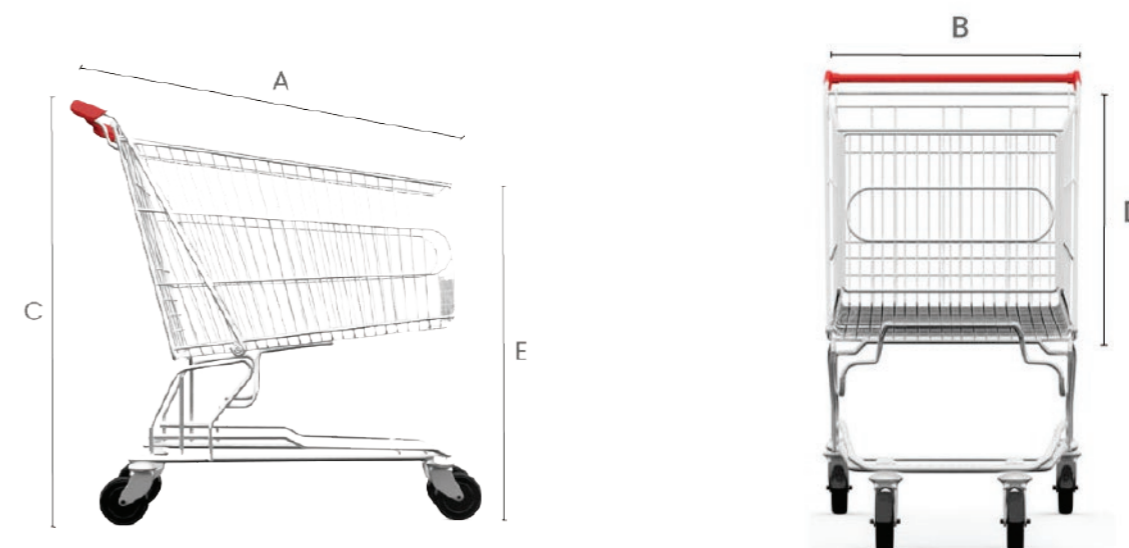

Los carros más resistentes del mercado.

Componentes

Componentes	Medidas A B C D E
55 LTS	720 420 900 790 400
80 LTS	820 480 940 780 480
120 LTS	890 500 1000 870 600
150 LTS	990 590 960 800 620

Detalles

- Fabricado en acero de máxima calidad.
- Acabado de superficie con zincado electrolítico brillante por electrodeposición y recubierto con laca acrílica poliuretánica.
- Manijas forradas en PVC cristal.
- Montado sobre ruedas giratorias de polipropileno y PVC inyectado.

Carros y Canastos

Cesta Bond 4

MODUACE PRESENTA BOND 4, SU CESTA MONOBLOC CON RUEDAS DE GRAN CAPACIDAD Y MÁXIMA RESISTENCIA. ESTÁ FABRICADA EN UNA SOLA PIEZA ULTRA RESISTENTE Y TIENE UNA CAPACIDAD DE 70 LITROS. GRACIAS A SU DISEÑO VERTICAL SE ADAPTA A PASILLOS DE TODOS LOS TAMAÑOS.



Capacidad y máxima resistencia.

Componentes

Componentes	Medidas A B C D E
Capacidad	70 L
Peso	2,14 kg
Dimensiones	380x490x890 mm
Colores disponibles	rojo, azul, negro

Detalles

Asa

El asa de la cesta Bond 4 forma parte de una pieza única de polipropileno, lo que le otorga mayor resistencia y a la vez comodidad, ya que el cliente no tiene que subir y bajar el asa para el movimiento de la cesta. Además posee un gancho para poder colgar el bolso o productos delicados que el comprador pueda llevar.

Ruedas de última generación

Incorpora 2 ruedas fijas de 56mm + 2 ruedas giratorias, permitiendo un movimiento 360° que hace más cómoda la experiencia de compra.

Carros y Canastos

Cesto de mano

CANASTO DE PLÁSTICO CON MANIJAS DE ACERO
PARA SUPERMERCADOS, AUTOSERVICIOS,
ALMACENES Y VERDULERÍAS.



Con manijas de acero.

Componentes

Componentes	Medidas A B C D E
Ancho	32 cm
Largo	46 cm
Alto	22 cm

Detalles

- Manijas de acero
- Fabricados con PVC de alta calidad
- Manijas niqueladas
- Resistentes, prácticos, duraderos.
- Variedad de colores.

LOCKERS Y EXHIBIDORES

-
- Locker Moduace
 - Exhibidor Isla Stock
 - Exhibidor Puntera
 - Exhibidor Frontier EVO



Lockers y Exhibidores

Locker MODUACE

EQUIPAMIENTO COMERCIAL PENSADO PARA RESOLVER LAS NECESIDADES DE GUARDADO EN CUALQUIER ESPACIO. CONSTRUIDO ÍNTEGRAMENTE EN METAL, CON BISAGRAS REFORZADAS, VENTILACIÓN Y SISTEMA DE LLAVE PARA UNA MEJOR SEGURIDAD. DE DISEÑO ÚNICO Y ADAPTABLE A TODO NEGOCIO.



Bisagras
reforzadas



Sistema de cierre
con llave



Adaptable a todo negocio.

Componentes

Componentes	Medidas mm
Ancho	410
Largo	1120
Alto	1890
Espesor de chapa	2,25

Detalles

- Fabricado en acero
- Puertas de chapa de 2,25 mm de espesor
- Ranuras de ventilación en puertas
- Sistema de cierre con llave
- Bisagras reforzadas
- Terminación en pintura Epoxi Termocontraible
- Módulo único de 3 filas y 4 columnas

Lockers y Exhibidores

Exhibidor Isla Stock

EXHIBIDOR CUADRADO DE MITAD DE SALÓN. ES LA MEJOR OPCIÓN PARA RESALTAR UNA MERCADERÍA EN PARTICULAR O DESTACAR PROMOCIONES ESPECÍFICAS.



La mejor opción para resaltar la mercadería.

Componentes

Componentes	Medidas mm
Ancho	750 - 900
Largo	750 - 900
Alto	1400

Detalles

- Base de tarima de madera
- Medida estándar 1 x 1 m
- Estantes regulables con porta precio
- Base regulable
- Estantes con refuerzo doble
- Colores disponibles: a elección
- Materiales: Acero, PVC, ABS, acero inoxidable, melamina, acrílico
- Rubro sugerido: bazar, casa de electro, pets shops, otros

Lockers y Exhibidores

Exhibidor Puntera

ACCESORIO EXHIBIDOR DE ESQUINA PARA APROVECHAR AL MÁXIMO LA GÓNDOLA.



Fondo liso o perforado para blísteros

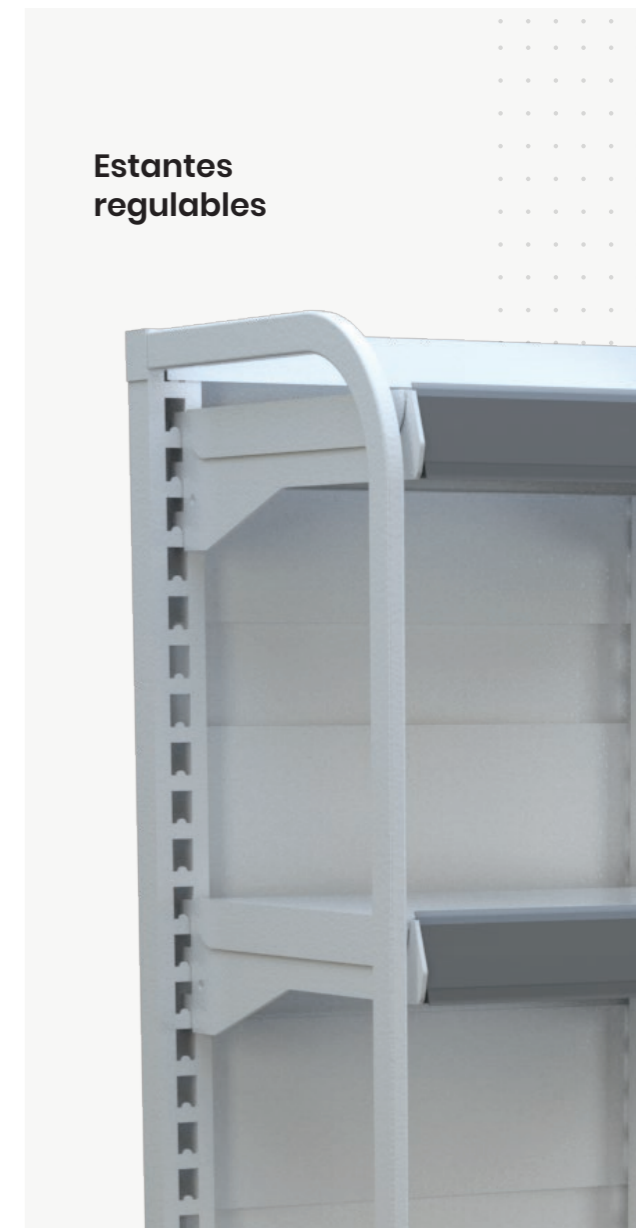

Estantes regulables

Aprovecha al máximo la góndola.

Componentes

Componentes	Medidas mm
Ancho	350 / 450
Profundidad	250
Alto	1750 / 2000 / 2200

Detalles

- Estructura con enganche superior o base
- Estantes regulables
- Porta precio
- Fondo liso o perforado para blísteros
- Estantes de poca profundidad
- Colores disponibles: a elección
- Rubro sugerido: supermercado, minimercados, autoservicios.

Lockers y Exhibidores

Exhibidor Frontier EVO

EXHIBIDOR DE ANTE CAJA, UNA SOLUCIÓN PARA LA VENTA DE PRODUCTOS DE COMPRA POR IMPULSO PARA LA ÚLTIMA LÍNEA DE EXHIBICIÓN ANTES DE LLEGAR A LA CAJA.

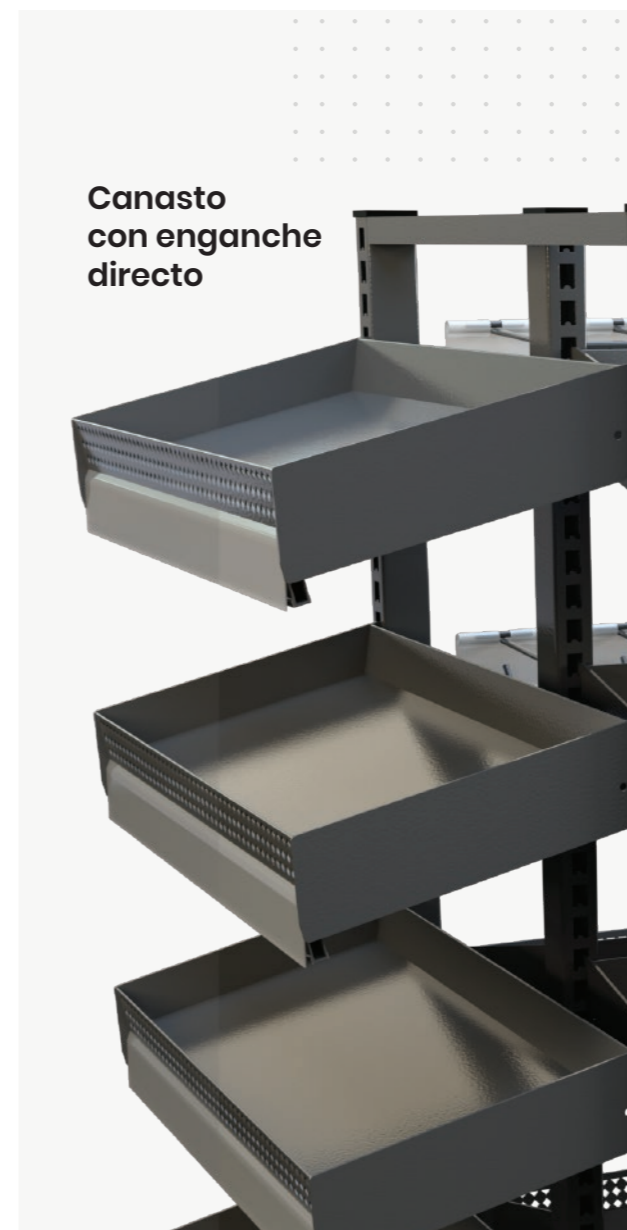

Ideal para la última línea de exhibición antes de llegar a la caja

Detalles

- Estantes en color a elección
- Cuerpo blanco, negro o gris
- Estantes regulables sistema Sistema Paso 25®
- Pintura epoxi en polvo
- Canasto con enganche directo
- Estantes inclinados
- Retenedor frontal en bandeja
- Bases regulables
- Rubro sugerido: autoservicios, super e hiper mercados

DESARROLLOS ESPECIALES

-
- Exhibidor REX
 - Exhibidor Eukanuba
 - Exhibidor Royal Canin
 - Exhibidor Stihl



Exhibidores

Desarrollos Especiales

EXHIBIDOR DE ANTE CAJA, UNA SOLUCIÓN PARA LA VENTA DE PRODUCTOS DE COMPRA POR IMPULSO PARA LA ÚLTIMA LÍNEA DE EXHIBICIÓN ANTES DE LLEGAR A LA CAJA.



Exhibidores

Desarrollos Especiales

Ideal para la última línea de exhibición antes de llegar a la caja



Góndolas

ACCESORIOS



Góndolas ACCESORIOS

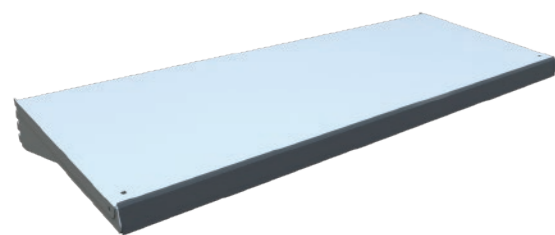

Estante para Góndola

Dimensiones

L. 550 / 750 / 900 / 1100 / 1200 mm

Acabado

Epoxi Termocontraíble

Compatible con

Góndola

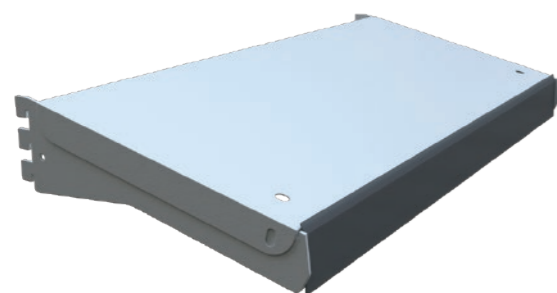

Estante Inclinado

Dimensiones

H. 400 mm

Acabado

Epoxi Termocontraíble

Compatible con

Checkout / Mostrador Lego

Barandal Frontal de Chapa

Accesorio de sujeción por tornillo sobre frente de estante cuya función es retener el display en su avance maximizando la exhibición.

Dimensiones

H. 40 x 750 / 900 / 1100 / 1200 mm

Acabado

Epoxi Termocontraíble

Compatible con

Estante de Góndola

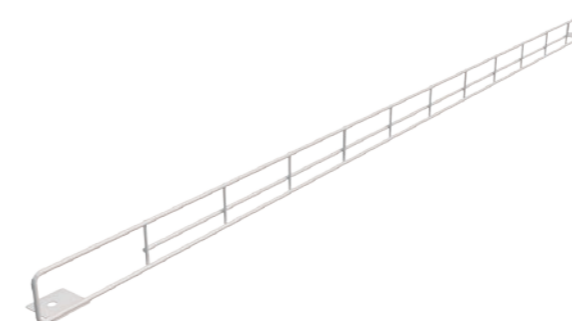
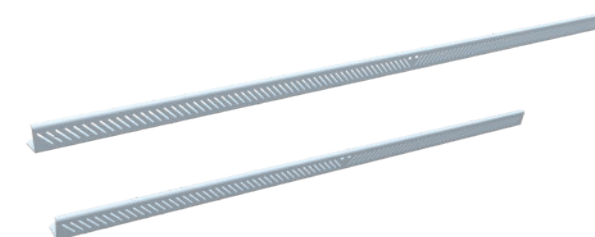

Barandal Frontal de Alambre

Accesorio encastrable sobre frente de estante cuya función es retener el display en su avance maximizando la exhibición.

Dimensiones

H. 40 x 750 / 900 / 1100 / 1200 mm

Acabado

Epoxi Termocontraíble

Compatible con

Estante de Góndola

Exhibidor Posa Plato

Accesorio construido de alambre diseñado para lograr exhibición completa del producto de forma vertical.

Dimensiones

L. 300 / 400 mm

Acabado

Epoxi Termocontraíble

Compatible con

Góndola Bazar



Barral Porta Blister

Accesorio construido de tubo estructural apto para soporte de blister.

Dimensiones

L. 550 / 750 / 900 / 1100 / 1200 mm

Acabado

Esmalte Epoxi

Compatible con

Góndola

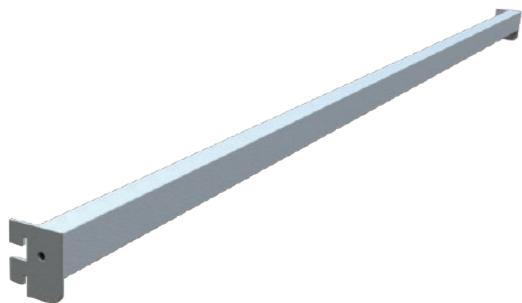

Soporte de Blister Simple

Dimensiones

L. 200 / 300 / 400 mm

Acabado

Epoxi Termocontraíble

Compatible con

Góndola

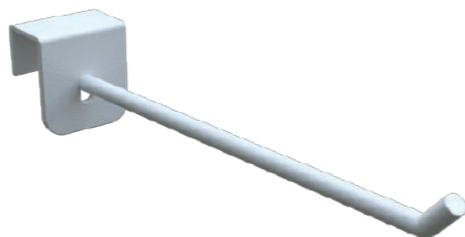

Soporte de Blister c/porta Precio

Dimensiones

L. 200 / 300 / 400 mm

Acabado

Epoxi Termocontraíble

Compatible con

Góndola



Soporte de Blister Doble

Dimensiones

L. 200 / 300 / 400 mm

Acabado

Epoxi Termocontraíble

Compatible con

Góndola

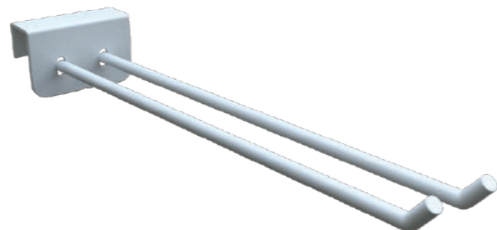

Soporte de Blister p/fondo Ranurado

Dimensiones

L. 200 / 300 / 400mm

Acabado

Epoxi Termocontraíble

Compatible con

Góndola

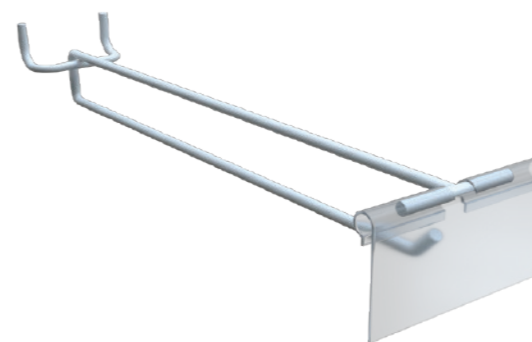
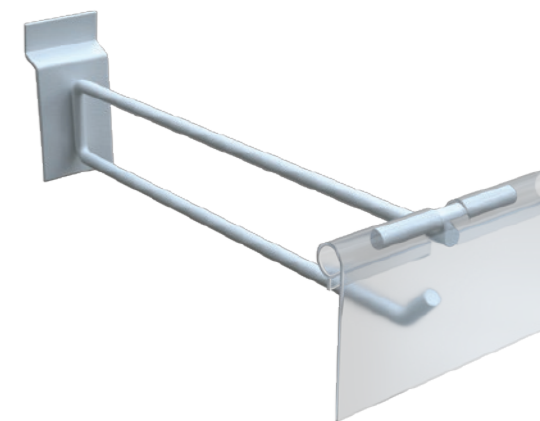

Soporte de Blister p/fondo Perforado

Dimensiones

L. 200 / 300 / 400 mm

Acabado

Epoxi Termocontraíble

Compatible con

Góndola

Marquesina

Dimensiones

H. 120 x 80 x L. 1200 / 1100 / 900 / 750 / 550

Acabado

Epoxi Termocontraíble

Compatible con

Góndolas



Porta Precio Estante

Consulta por otros colores.

Dimensiones

H. 34 x 550 / 750 / 900 / 1100 / 1200 mm

Acabado

PVC Extrusado

Compatible con

Estante de Góndola



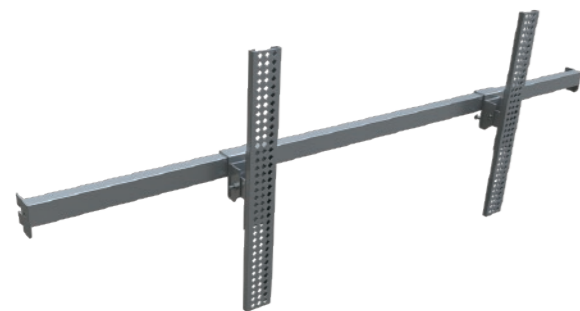

Porta Smart TV

Accesorio construido en acero con enganche independiente para soporte de Pantalla tipo Flat.

Dimensiones

L. 1200 mm

Acabado

Epoxi Termocontraíble

Compatible con

Góndola Tecno

Canasto de Alambre Pesado

Canasto reforzado c/ enganche de Ménsula apto para gran capacidad de carga.

Dimensiones

H. 450 x L. 900 / 1200 mm

Acabado

Epoxi Termocontraíble

Compatible con

Góndola



Porta Split

Accesorio construido en acero con enganche independiente para soporte de unidad interior del Split.

Dimensiones

H. 150 x L. 1100 / 1200 mm

Acabado

Epoxi Termocontraíble

Compatible con

Góndola Tecno

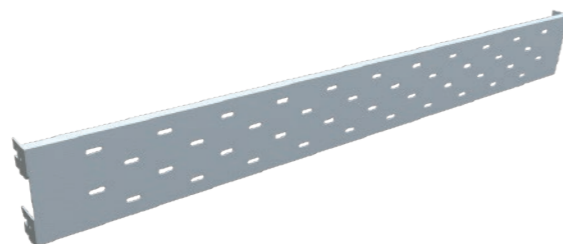

División de Canasto

Accesorio construido en alambre destinado a compartimentar la carga dentro del canasto.

Dimensiones

H. 280 x L. 320 / 420 mm

Acabado

Epoxi Termocontraíble

Compatible con

Góndola



Canasto de Alambre Liviano

Canastos reforzados c/ enganche directo.

Dimensiones

H. 350 x L. 750 / 900 / 1100 / 1200 mm

Acabado

Esmalte Epoxi

Compatible con

Góndola

Techo Recto c/ Iluminación Led y Marquesina

Accesorio construido en acero destinado a maximizar la estética del display.

Dimensiones

H. 500 x L. 900 / 1100 / 1200 mm

Acabado

Esmalte Epoxi

Compatible con

Góndola

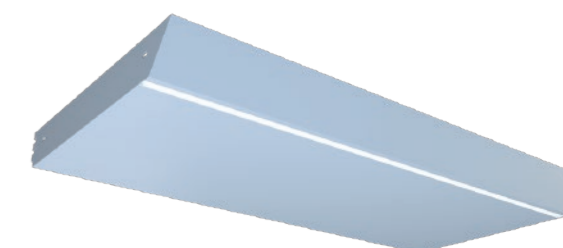

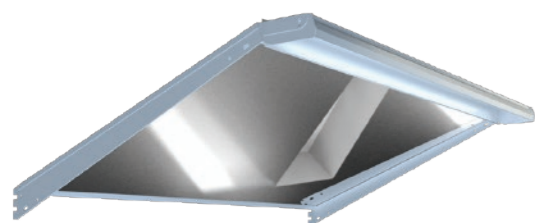

Techo Inclinado c/ Iluminación por Soportes c/ Espejo

Accesorio coonstruido en Acero destinado a maximizar la estética del display.

Dimensiones

500 x L. 900 / 1100 / 1200 mm

Acabado

Epoxi Termocontraíble

Compatible con

Góndola

Base con Cajonera Doble

Estructura con cajonera incorporada encastrable en base de góndola estándar para maximizar stock de venta en productos sensibles.

Dimensiones

H. 300 x 420 / 320 x L. 900 / 1200 mm

Acabado

Epoxi Termocontraíble

Compatible con

Góndola

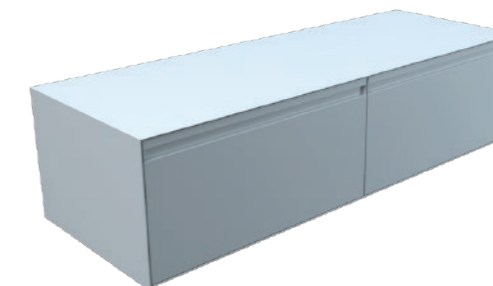

Tarima

Plataforma de base envolvente construida en acero laf y tapa de melamina con cantos de ABS. Diseñado para obtener la mayor capacidad de carga en un solo nivel.

Dimensiones

Consultar

Acabado

Epoxi Termocontraíble

Compatible con

Góndolas / Exhibidores



Zócalo Inferior Frontal

Accesorio construido y estampado en acero Laf con encastre directo diseñado para vestir la Góndola con personalidad y elegancia.

Dimensiones

H. 120 x L. 500 / 750 / 900 / 1100 / 1200 mm

Acabado

Epoxi Termocontraíble

Compatible con

Góndola

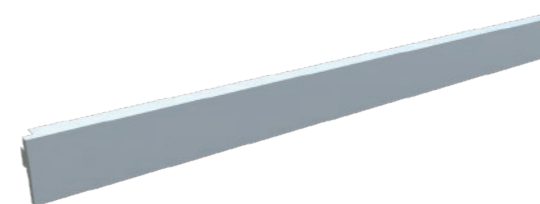

Base con Cajonera Simple

Estructura con cajonera incorporada encastrable en base de góndola estándar para maximizar stock de venta en productos sensibles.

Dimensiones

H. 300 x 420 / 320 x L. 900 / 1200 mm

Acabado

Epoxi Termocontraíble

Compatible con

Góndola

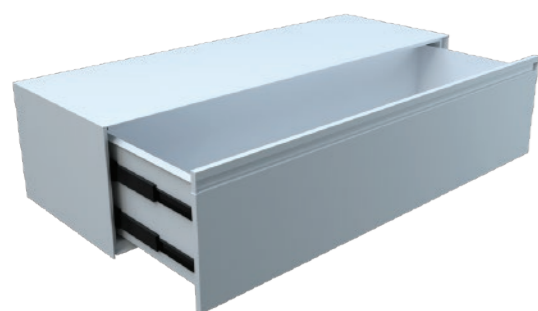

Porta Precio con Adhesivo

Dimensiones

H. 34 x L. 1200 mm

Acabado

PVC Extrusado

Compatible con

Estante Góndola



Checkouts

ACCESORIOS



Checkout ACCESORIOS

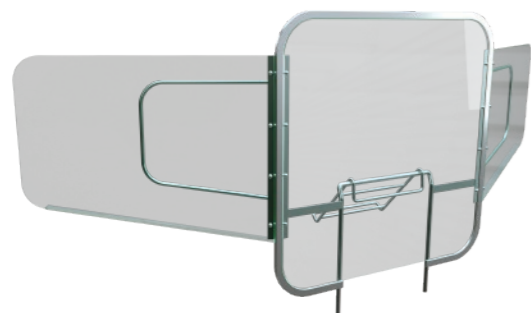

Mampara Sanitaria COVID 19

Mampara Sanitaria diseñada para reducir las posibilidades de contagio. 100% adaptable a cualquier tipo de mobiliario.

Dimensiones

H. 750 x 1900 mm

Acabado

Cromado Cristal

Compatible con

Checkout

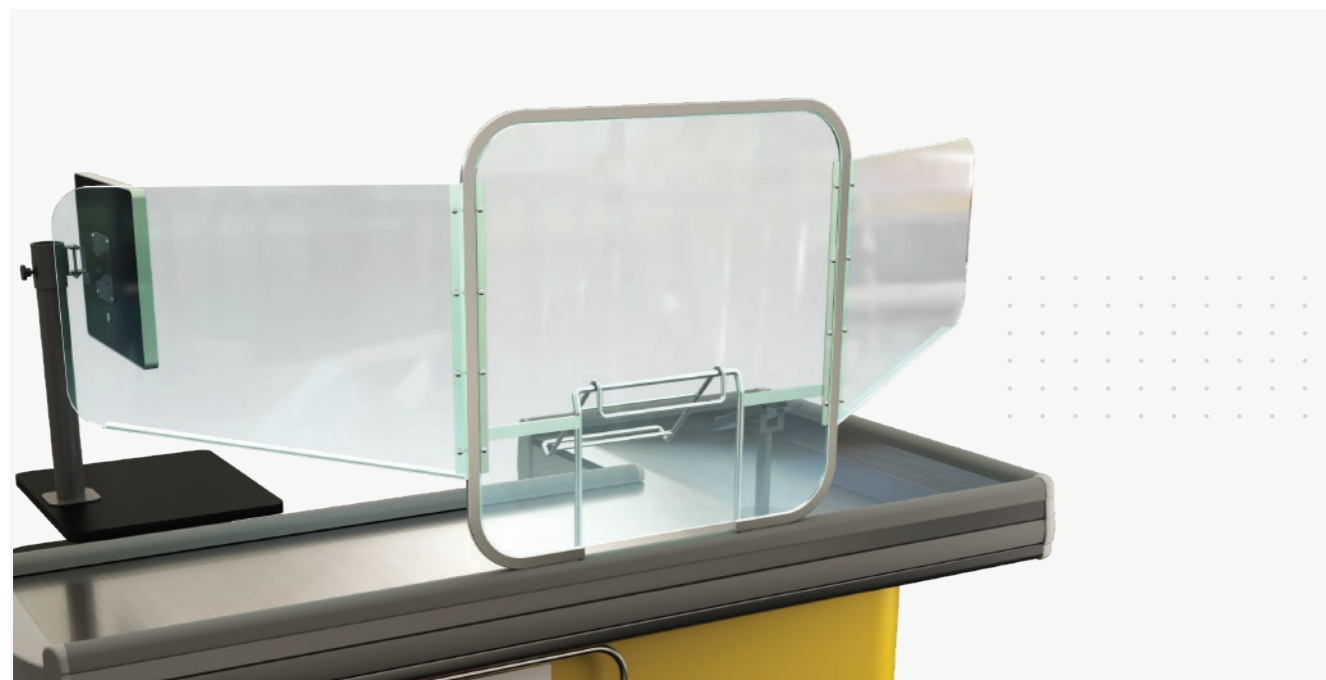

Barrera Mecánica Caja Cerrada

Barrera mecánica de caja cerrada.

Dimensiones

H. 220 x 700 mm

Acabado

Cromado brillante

Compatible con

Checkout

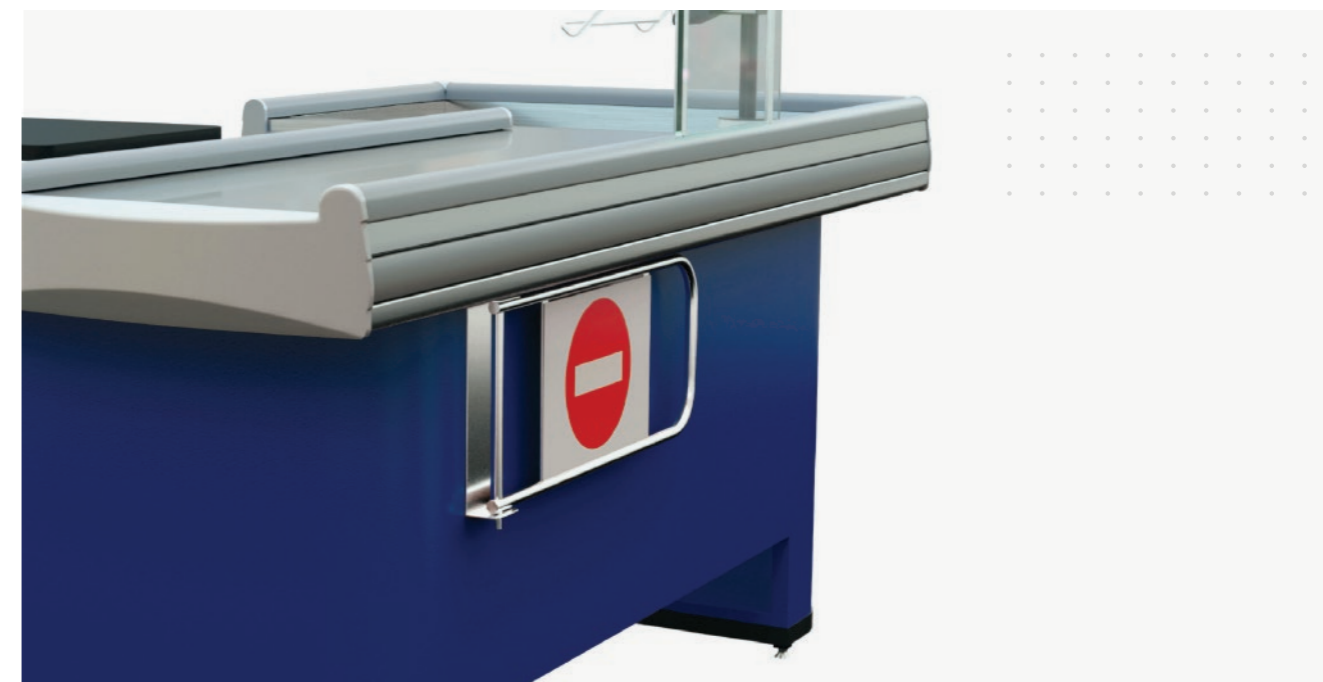

Acrílico cubre Scanner con Atril Porta Teclado

Protector de scanner con atril porta teclado.

Dimensiones

H. 350 x 380 mm

Acabado

Cromado Cristal

Compatible con

Checkout / Mostrador Lego



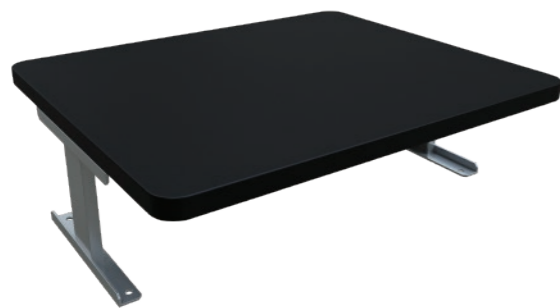

Mesada Extra Elevada

Superficie auxiliar de fijación independiente, que maximiza la capacidad de apoyo en la zona de ticket e intercambio.

Dimensiones

H. 300 x 480 mm

Acabado

Melamina Gris Aluminio

Compatible con

Checkout

Torreta Porta Pinpad Giratoria

Accesorio metálico sobre deslizamiento giratorio de Teflón con tope.

Dimensiones

H. 270 mm

Acabado

Teflón / Epoxi Termocontraíble

Compatible con

Checkout / Mostrador Lego



Torreta Porta Monitor con Base

Accesorio metálico de fijación independiente apto para pantalla de base integrada.

Dimensiones

H. 320 mm x 200 mm

Acabado

Epoxi Termocontraíble

Compatible con

Checkout / Mostrador Lego

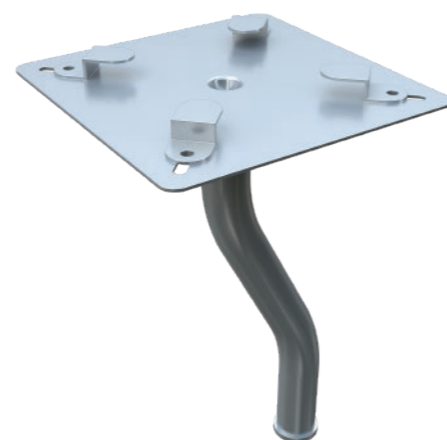

Dispensador Manual de Bolsas

Accesorio metálico, cómodo y funcional, para contener y disponer bolsas plásticas.

Dimensiones

Consultar

Acabado

Consultar

Compatible con

Consultar



Torreta Porta Monitor Integrada

Accesorio metálico con fijación independiente apto para pantalla colgante, bandeja porta teclado e impresora fiscal.

Dimensiones

H. 400 mm

Acabado

Epoxi Termocontraíble

Compatible con

Checkout / Mostrador Lego



Oficinas Comerciales

Colectora Panamericana Oeste 654, B1640
Martínez, San Isidro, Pcia. de Buenos Aires, Argentina

info@moduace.com.ar
0800 555 2929

Planta Industrial

Colectora Panamericana Oeste 654, B1640
Martínez, San Isidro, Pcia. de Buenos Aires, Argentina

info@moduace.com.ar
0800 555 2929



© Copyright 2021 - MODUACE® Equipamientos Comerciales

Reservados todos los derechos. Queda rigurosamente prohibida, sin la autorización escrita de los titulares del copyright, la reproducción, distribución, transformación, manipulación, comunicación pública o cualquier otro acto de explotación total o parcial, gratuito u oneroso, de los textos, imágenes o cualquier otro contenido que aparezca en este catálogo.

MODUACE®, se reserva el derecho de efectuar, en cualquier momento y sin previo aviso, cuantas modificaciones, variaciones, supresiones o cancelaciones en los contenidos y en la forma de presentación de los mismos considere necesarias.

Diseñado y editado por AGREGO® Agencia Creativa

www.moduace.com.ar